

SANYO

HDTV
HIGH-DEFINITION TELEVISION



Model Nos.: HT27744
No. de Modelo: HT30744
Nº de modele: HT32744

Owner's Manual

ENGLISH

Table of Contents 3

Manual de Instrucciones

ESPAÑOL

Contenido 25

Manuel d'instructions

FRANÇAIS

Table des matières 48

As Real As It Gets!

HDMITM
HIGH DEFINITION MULTIMEDIA INTERFACE

DOLBY
DIGITAL



"As an ENERGY STAR[®] Partner, Sanyo Manufacturing Corporation has determined that this product meets the ENERGY STAR[®] guidelines for energy efficiency."

"Read this manual before assembling (or using) this product."



Need assistance?

Visit our Web site at www.sanyoctv.com or

Call toll free 1-800-877-5032

Importado Por :
Comercializadora México
Americana, S. DE R.L. DE C.V.
Nextengo N° 78
Col. Santa Cruz Acayucan
Del. Azcapotzalco, México D.F. C.P.
02770, RFC CMA 9109119LO
Telefono: 55-5328-3500

Printed in U.S.A. SMC, May 2004
Impreso en U.S.A. SMC, Mayo 2004
Imprimé aux É.-U. SMC, mai 2004
Part No. / No. de Parte/
Nº de pièce : **1AA6P1P4417A-**
Service Code/Código de Servicio/
Code de service : 610 312 2304

CAUTION RISK OF ELECTRIC SHOCK DO NOT OPEN	THIS SYMBOL INDICATES THAT DANGEROUS VOLTAGE CONSTITUTING A RISK OF ELECTRIC SHOCK IS PRESENT WITHIN THIS UNIT. 
CAUTION: TO REDUCE THE RISK OF ELECTRIC SHOCK, DO NOT REMOVE COVER (OR BACK). NO USER-SERVICEABLE PARTS INSIDE. REFER SERVICING TO QUALIFIED SERVICE PERSONNEL.	THIS SYMBOL INDICATES THAT THERE ARE IMPORTANT OPERATING AND MAINTENANCE INSTRUCTIONS IN THE LITERATURE ACCOMPANYING THIS UNIT. 

WARNING: TO REDUCE THE RISK OF FIRE OR ELECTRIC SHOCK, DO NOT EXPOSE THIS APPLIANCE TO RAIN OR MOISTURE.

IMPORTANT SAFETY INSTRUCTIONS

CAUTION: PLEASE ADHERE TO ALL WARNINGS ON THE PRODUCT AND IN THE OPERATING INSTRUCTIONS. BEFORE OPERATING THE PRODUCT, PLEASE READ ALL OF THE SAFETY AND OPERATING INSTRUCTIONS. RETAIN THIS LITERATURE FOR REFERENCE. *Follow all instructions...*

Positioning the appliance

- Do not place your appliance on an unstable cart, stand, shelf or table. Serious injury to an individual, and damage to the appliance, may result if it should fall. Your salesperson can recommend approved carts and stands or shelf and wall mounting instructions. An appliance and cart combination should be moved with care. Quick stops, excessive force, and uneven surfaces may cause the appliance and cart combination to overturn. 
- Slots and openings in the cabinet and in the back or bottom are provided for ventilation. To ensure reliable operation of the appliance and to protect it from overheating, these openings must not be blocked or covered. The openings should never be covered with a cloth or other material, and the bottom openings should not be blocked by placing the unit on a bed, sofa, rug, or other similar surface. This appliance should never be placed near or over a radiator or heat register. This appliance should not be placed in a built-in installation such as a bookcase unless proper ventilation is provided.
- Do not expose the appliance to rain or use near water . . . for example, near a bathtub, swimming pool, kitchen sink, in a wet basement, etc.

Hooking Up Outdoor Antenna

LIGHTNING PROTECTION FOR YOUR ANTENNA AND SET AS PER NATIONAL ELECTRICAL CODE INSTRUCTIONS.

- If an outside antenna is connected to the receiver, be sure the antenna system is grounded so as to provide some protection against voltage surges and built up static charges. Article 810 of the National Electrical Code, ANSI/NFPA 70, provides information with respect to proper grounding of the mast and supporting structure, grounding of the lead in wire to an antenna discharge unit, size of grounding conductors, location of antenna discharge unit, connection to grounding electrodes, and requirements for the grounding electrode.

EXAMPLE OF ANTENNA GROUNDING ACCORDING TO NATIONAL ELECTRICAL CODE, ANSI/NFPA 70

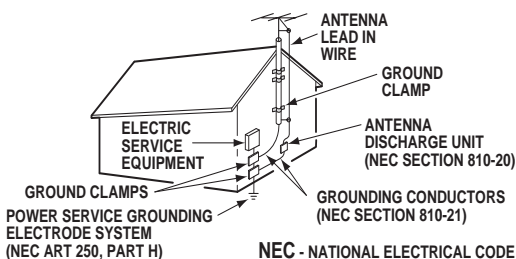

*Note to CATV system installer:

This reminder is provided to call the CATV system installer's attention to Article 820-40 of the NEC that provides guidelines for proper grounding and, in particular, specifies that the cable ground shall be connected to the grounding system of the building, as close to the point of cable entry as practical."

An outside antenna system should not be located in the vicinity of overhead power lines or other electric light or power circuits, or where it can fall into such power lines or circuits. When installing an outside antenna system extreme care should be taken to keep from touching such power lines or circuits as contact with them might be fatal.

Plug in the power cord

- This product should be operated only from the type of power source indicated on the marking label. If you are not sure of the type of power supply to your home, consult your product dealer or local power company. This product is equipped with a polarized alternating current line plug (a plug having one blade wider than the other). This plug will fit into the power outlet only one way. This is a safety feature. If you are unable to insert the plug fully into the outlet, try reversing the plug. If the plug should still fail to fit, contact your electrician to replace your obsolete outlet. Do not defeat the safety purpose of this polarized plug. Do not overload wall outlets, extension cords, or integral convenience receptacles as this can result in a risk of fire or electric shock.
- Power-supply cords should be routed so that they are not likely to be walked on or pinched by items placed upon or against them, paying particular attention to cords at plugs, convenience receptacles, and the point where they exit from the product.

Cleaning

- Before cleaning, unplug the unit from the wall outlet. Do not apply liquid cleaners or aerosol cleaners directly to the unit. Use a dry cloth for cleaning.

Service & Repair

- Unplug the appliance from the wall outlet and refer servicing to qualified service personnel under the following conditions:
 - If the power cord or plug is damaged or frayed.
 - If liquid has been spilled into the appliance.
 - If the appliance has been exposed to rain or water.
 - If the appliance has been dropped or the cabinet has been damaged.
 - If the appliance exhibits a distinct change in performance.
 - If the appliance does not operate normally by following the operating instructions, adjust only those controls that are covered in the operating instructions. Improper adjustment of other controls may result in damage and will often require extensive work by a qualified technician to restore the appliance to normal operation.
- Upon completion of any service or repair, request the service technician's assurance that only Factory Authorized Replacement Parts that have the same characteristics as the original parts were used, and that routine safety checks have been performed to determine that the appliance is in safe operating condition. Unauthorized substitutions may result in fire, electrical shock, or other hazards.
- Never add accessories that have not been specifically designed for use with this appliance as they may cause hazards.
- For added protection during a lightning storm, or when the set is left unattended and unused for long periods of time, unplug it from the wall outlet and disconnect the antenna. This will prevent damage to the set due to lightning or power line surges.
- Never push objects of any kind into this product through openings as they may touch dangerous voltage points or short-out parts that could result in a fire or electric shock. Never spill liquid of any kind on the product.

Positioning the TV

Do not position the TV in a confined area. Allow space for normal air circulation around electronic parts.

Child Safety

Sanyo is committed to making home entertainment safe and enjoyable. Always use an appropriate table or stand when positioning your TV. Use appropriate brackets, braces, or straps to anchor your furniture in place. But never screw anything directly to the television.

Do not place televisions on dressers, shelves, desks, carts, etc., where curious or excited children could pull, push, or otherwise cause the unit to fall and cause personal injury.

Never place toys or other items on top of the TV that could pique children's curiosity causing them to climb about the furniture.

Always use stands that are designed to support the size and combined weight of your television and other electronic devices.



Contents

Important Safety Instructions	2	TV Adjustment and Setup	
Welcome to the World of Sanyo	3	How to Operate the On-Screen Menu	16
Features	4	Menu Navigation Map	16
Specifications	4	Channel Search	17
Glossary	5	Digital Cable Search	17
Getting Started	6	Digital Add-On Search	17
HDTV Back—Jacks Locations & Functions	6	Antenna Selection	17
Signal Connections		Channel Scan Memory	18
Analog (RF) Antenna Connection	7	Initial Channel	18
Digital (DTV) Antenna Connection	7	Closed-Captioning	
Setting Up the TV	7	How to View Captions	18
Digital A/V Connections		How to Customize Digital Captioning On-Screen Display ...	18
Connecting External Equipment to HDMI Input		V-Guide (Parental Control) Operation	
with HDCP	8	How to Block Movies or TV Programs	19
Connecting STB or DVD with DVI Output to HDMI Input		How to Temporarily Unblock Movies or TV Programs ...	19
With HDCP	8	How to Unblock Movies or TV Programs	19
Using the Component jacks to connect a DVD Player or		Setup Menu	
Other digital equipment	9	Setting the Clock Manually	20
Analog A/V Connections		Digital Audio Output	20
Using the S-Video Jacks to connect a VCR or DVD		TV Speakers	20
Player to A/V jacks	9	Menu Language	20
Audio Connections		Picture/Sound Adjustment	
Connecting Digital Audio Output to a Stereo Amplifier ..	10	Adjusting the Picture/Sound Manually	20
Connecting Analog Audio Output to a Stereo Amplifier ..	10	Color Enhancer	21
Typical Home Theater Connections	11	Scan Velocity	21
Using the Multimedia Remote Control		PAP (Picture and Picture)	
Installing Batteries	12	Using the PAP Split Screen	21
Programming the Remote	13	Switching Between the Split Windows	21
Remote Program Codes (VCR/DVD/Satellite/Cable) ..	14~15	Freezing the PAP Window	21
Remote Program Key Functions Chart	15	Operating PAP Screens with other features	21
		Helpful Hints (Problems/Solutions)	22
		Warranty (Mexico)	23
		Warranty (U.S.A. and Canada)	24

Introduction

Welcome to the World of Sanyo

Thank you for purchasing this Sanyo High-Definition Digital Television. You made an excellent choice for Performance, Reliability, Features, Value, and Styling.

To The Owner

We are aware that you are eager to begin using your new HDTV. However, we also understand that to enjoy it fully you must first understand its many features. While this owner's manual is intended to fully acquaint you with the TV's operation, it is not meant to be read from cover to cover. Instead, it has been carefully arranged for easy use so you can find what you need, then move on quickly to enjoying your digital television.

Features

- ◆ 27" High-Definition Digital True Flat-screen television
- ◆ 30" High-Definition Digital True Flat Wide-screen television
- ◆ 32" High-Definition Digital True Flat-screen television
- ◆ Trilingual Menu Options
- ◆ Built-in Digital and Analog Tuners
- ◆ Automatic Channel Search
- ◆ Auto Shut Off
- ◆ 3-D Digital Comb Filter (for better picture detail)
- ◆ Adjustable Scan Velocity Modulation
- ◆ V-Chip for Movies and TV guidelines rating limits (parental control)
- ◆ Closed-Captioning: Analog EIA-608B and Digital (EIA-708B)
- ◆ Audio Modes: DTV—Main and Sub
NTSC—Stereo, Mono, and SAP
- ◆ Front Surround Sound
- ◆ Bass / Treble
- ◆ Front speakers 6 x 12 cm (two)
- ◆ Factory preset adjustments for picture/sound
- ◆ Picture shape: Letter box, Zoom, Normal, and Full (HT30744 only)
- ◆ Initial Channel (automatic selection)
- ◆ Receivable Formats: Two tuning system: with integrated ATSC digital tuner for terrestrial and nonscrambled (ClearQAM) cable channels. NTSC analog tuner for VHF/UHF or CATV
- ◆ Audio Format: Dolby™ Digital for DTV and Analog for NTSC
- ◆ PAP (Picture-and-Picture) split-screen
- ◆ Channel Scan Memory
- ◆ Color Enhancer
- ◆ Auto Flesh Tone
- ◆ Receives 181 Analog Channels [VHF 2~13 and UHF 14~69; Cable TV 1, 14~125]; and 99 Digital Channels
- ◆ RF Antenna Input Jacks: Digital and Analog
- ◆ HDMI (High-Definition Multimedia Interface) Input with HDCP (High-bandwidth Digital Content Protection)
- ◆ Component Video Input (Two Sets)
- ◆ Rear AV Input (Two Sets)
- ◆ S-Video Input (Two Sets)
- ◆ Optical Digital Audio Out
- ◆ Audio Out (Switchable)
- ◆ Clock (auto clock)
- ◆ XDS (Extended Data Services) displays station call letters, Title of show, and ratings when broadcast
- ◆ Sleep Timer (3 hours)
- ◆ 52-Key DTV Multimedia Remote Control

Specifications

Picture Tube Size (Measured Diagonally):

HT27744 - 27"; HT30744 - 30"; HT32744 - 32" True Flat screens

Picture Resolution: RF: Input-330, AV Input-800

Scanning Format: 1080i

RF Antenna Input: Analog-UHF/VHF/CATV 75 ohm
Digital-75 ohm

No Signal Reception: TV automatically switches off after 15 minutes
In Video Modes, TV will NOT switch off

Power Requirement: Source: AC 120V, 60Hz

Power Consumption: 140 Watts

Sound: Two Speakers, size: 6x12cm

Amplifier: Built-in with 5.0W/ch

Jacks and Connectors:

Video 1 Input: S-Video1, Video and Audio L/R

Video 2 Input: S-Video2, Video and Audio L/R

Compo 2 Input: Component (Y/Pb/Pr), with shared
Video 2 Audio L/R input

Compo 3 Input: Component (Y/Pb/Pr), and
Audio 3 L/R input

Digital Audio Output: S/P DIF or PCM

Analog Audio Output: Audio L/R

HDMI Input: 19-pin connector (Picture/Sound)

Service input Terminal: For Technical use only

Size and Weight (approximately):

HT27744

Horizontal Dim. (Width): 30.3 in. (770mm)
Vertical Dim. (Height): 23.0 in. (585mm)
Depth Dim. (Thickness): 19.5 in. (496mm)
Weight: 103.5 (lbs.), 47.0 (Kg)

HT30744

Horizontal Dim. (Width): 35.7 in. (908mm)
Vertical Dim. (Height): 22.5 in. (572mm)
Depth Dim. (Thickness): 21.8 in. (553mm)
Weight: 132.2 (lbs.), 60.0 (Kg)

HT32744

Horizontal Dim. (Width): 35.0 in. (888mm)
Vertical Dim. (Height): 27.0 in. (687mm)
Depth Dim. (Thickness): 22.4 in. (570mm)
Weight: 143.4 (lbs.), 65.1 (Kg)

CAUTION: FCC Regulations state that improper modifications or unauthorized changes to this unit may void the user's authority to operate the unit.

Trademarks Information:

Manufactured under license from Dolby Laboratories. "Dolby" and the double-D symbol are trademarks of Dolby Laboratories.



This symbol on the nameplate means the product is Listed by Underwriters' Laboratories Inc. It is designed and manufactured to meet rigid U.L. safety standards against risk of fire, casualty and electrical hazards.

Glossary

Analog—Commonly refers to the current NTSC transmission standard for televisions.

Aspect Ratio—This term describes the ratio of the width to the height of a TV screen independent of the screen size (x units wide by x units high).

ATSC—Advanced Television Systems Committee (digital standards committee).

Bandwidth—The range of frequencies assigned to a broadcast channel. A TV channel is 6 MHz wide.

ClearQAM Digital Channels—Unscrambled digital cable channels. Cable companies may or may not choose to provide ClearQAM channels.

Dolby® Digital (Formally known as Dolby AC-3)—A 5.1 channel (Front L/R, Rear L/R, Center, and Bass) surround sound audio standard for digital television.

Downconverting—A process for decreasing the number of pixels in an image. Frame rate and/or scanning format may also change. Broadcasters may use this process to make room in their bandwidth for additional services.

DTV (Digital Television)—Comprises three elements, HDTV, EDTV, and SDTV.

DVI (Digital Video Interface)—Designed to accommodate both analog and uncompressed digital video signals with a single connector.

EDTV—Enhanced Definition Television (480p).

HDCP—High-bandwidth Digital Content Protection. A means of protecting copyrighted digital entertainment content.

HDMI—High Definition Multimedia Interface. HDMI is a new standard digital connection between A/V devices, such as a set-top box, DVD player or A/V receiver, and a digital television. HDMI offers exceptional video and audio quality with a single quick-disconnect connector. HDMI supports multi-channel digital audio transmissions and component video color spacing for true rendering of high-definition video. It supports the HDCP protection standard, allowing transmission of copy-protected digital content to your display.

HDTV—High Definition Television (1080i & 720p).

Interlaced Scanning—The process of scanning two fields of video then combining (interlacing) them to make one frame.

Letter Box—A widescreen 16:9 aspect ratio image being displayed on a 4:3 aspect ratio screen. Black borders appear at the top and bottom of the screen (image fails to fill screen vertically).

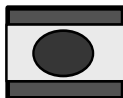

Multicasting—The dividing of a station's broadcast signal into sub-channels of programming or data services.

NTSC—National Television Systems Committee (analog standards committee).

OSD—On Screen Display.

Pulse Code Modulation (PCM)—This is a binary digital signal format used for digitizing analog data.

Pillar Box—A 4:3 aspect ratio image being displayed on a 16:9 ratio screen. Black borders appear at the sides of the screen (image fails to fill screen horizontally).

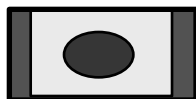

Postage Stamp—This term is used to describe a 4:3 aspect ratio image that the broadcaster has up-converted to a 16:9 aspect ratio image, then displayed on a 4:3 aspect ratio screen. Black borders appear at the top, sides, and bottom of the screen (image fails to fill screen both vertically and horizontally). (See Zoom definition below.)

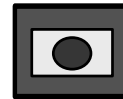

Progressive Scanning—The process of scanning lines sequentially. One field produces one frame.

PSIP—Program and System Information Protocol is a collection of tables designed to operate within every transport stream for DTV broadcasts. PSIP includes instructions advising TVs that a change is about to occur and where virtual channel programming can be found.

Set-Top Box (STB)—A device that receives and converts signals for display on a television screen or monitor (can be digital or analog). Many digital STBs have cable and off-air tuners.

SDTV—Standard Definition Television (480i).

Simulcast—A broadcast station simultaneously broadcasting the same program on an analog channel and a DTV channel. This is required by the FCC during the transition from analog to digital.

Spectrum—A continuous band of frequencies.

S/P DIF—S/P DIF is a digital audio format that can transmit a Dolby Digital bit stream. By connecting this output to an AV receiver that includes a Dolby Digital decoder, the TV can reproduce up to 5.1 channels of surround sound. S/P DIF can also transmit PCM audio.

Surround Sound (Front)—This feature adds another dimension to the acoustic experience and helps to improve the movie-theater like sound.

Terrestrial Broadcast—An over-the-air broadcast to an antenna.

Tuner Indicator—The letters “D,” “C,” or “DC” will appear directly to the left of the channel number:

Off-air channels selected with the digital (DTV) tuner will have the prefix “D.”

Channels selected with the analog (NTSC) tuner will either have the prefix “C” (analog cable channels) or will be blank (for terrestrial, VHF/UHF channels).

ClearQAM digital cable channels will have the prefix “DC.”

Tuner Key—This key is used to toggle from one tuning system to another, digital channels and analog channels.

Upconverting—A process for increasing the number of pixels in an image (may include changing the frame rate and scanning format). Additional pixels are inserted between existing pixels in an attempt to simulate HDTV. This process does not increase the resolution.

Virtual Channel—Channels broadcasted with major and minor information contained in the PSIP package. The number of virtual channels a broadcaster can send depends on the resolution of the programming.

Wide-Screen—Used to describe a 16:9 or greater aspect ratio. 16:9 is the standard aspect ratio for HDTV programming. Movies screens are sometimes slightly wider (often 2:1).

Zoom—Enlarges center of the image. *For instance, if you have a postage stamp image shape, press this key to enlarge image.*

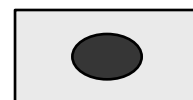

Getting Started

This new high-definition digital television is capable of reproducing a crystal clear picture and exceptional sound.
Just like being There!

To get the best performance from this HDTV you will need to...

1. Choose the appropriate Signal Connection, "The Signal Makes the Difference," pages 7
2. Connect External equipment, if desired, pages 8 ~ 11
3. Install Batteries in the Remote, and Review the functions, pages 12~13
4. Program Remote to operate other equipment, if desired, pages 13~15
5. Follow the on-screen menu display to customize and setup features, pages 16~21

Note: For additional assistance, reference the Quik 'N Easy Setup guide to learn how different signals and external equipment effect picture quality. Follow the examples there to ensure that you are getting the best possible picture, based on your external equipment's capability and your signal quality.

HDTV Back—Jacks Locations and Functions

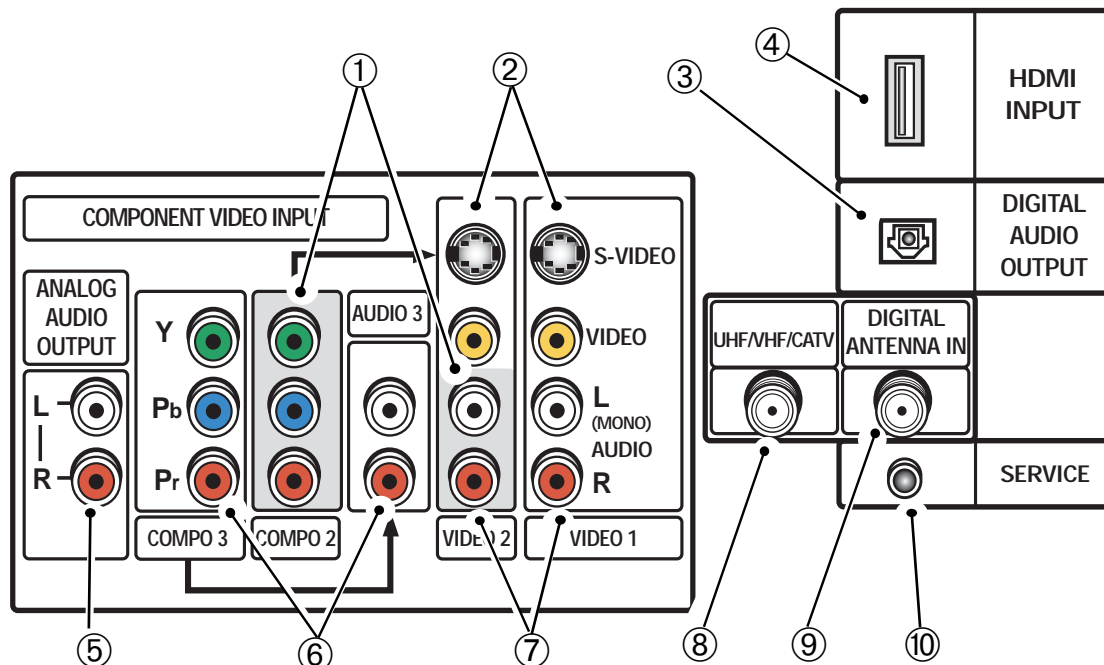

- ① **Component Video Input (COMPO 2)**—Connect digital video equipment to the Y, Pb, Pr and VIDEO 2 Audio L/R jacks. These jacks will automatically detect the type of signal being received (HDTV, EDTV, or SDTV).
- ② **S-Video (Video 1 and 2) Input**—To enhance video detail use the S-Video (Video 1/2) jacks instead of the Video jacks, if available on your external equipment. (S-Video connections will override connections to the Video 1/2 input jacks.)
- ③ **Digital Audio Output**—Optical connection for advanced Dolby™ Digital 5.1 stereo home theater systems.
- ④ **HDMI (High Definition Multimedia Interface) Input**—Connect digital video equipment to this jack. It only takes one high bandwidth cable (*not supplied*) to communicate between the video/audio equipment and this TV. This connection is compatible with DVI equipped devices. (Separate audio connection is required for DVI device.)
- ⑤ **Analog Audio Out (L/R) Jacks**—Connect external audio equipment here. (See page 10.)
- ⑥ **Component Video Input (COMPO 3)**—Connect digital video equipment to the Y, Pb, Pr and AUDIO 3 (L/R) jacks. (See page 9.) These jacks will automatically detect the type of signal being received (HDTV, EDTV or SDTV).
- ⑦ **Audio/Video Input (AV1/AV2)**—Connect standard video equipment here (see page 9).
Note: S-Video1/2 connections override the AV1/2 video composite connections.
- ⑧ **Analog Antenna Input (UHF/VHF/CATV)**—Connect an RF antenna, cable, or satellite receiver to this jack as shown on page 7.
- ⑨ **Digital Antenna Input**—Connect an RF antenna to this jack as shown on page 7.
- ⑩ **Service Terminal**—For technical use only.

Signal Connection

Analog RF Antenna Connection

Connecting Analog Cable service, RF antenna, or Satellite Receiver to the TV Analog (UHF/VHF/CATV) 75 ohm terminal.

Digital (DTV) Antenna Connection

Connect RF antenna to the splitter, then to the TV Digital Antenna In Terminal.

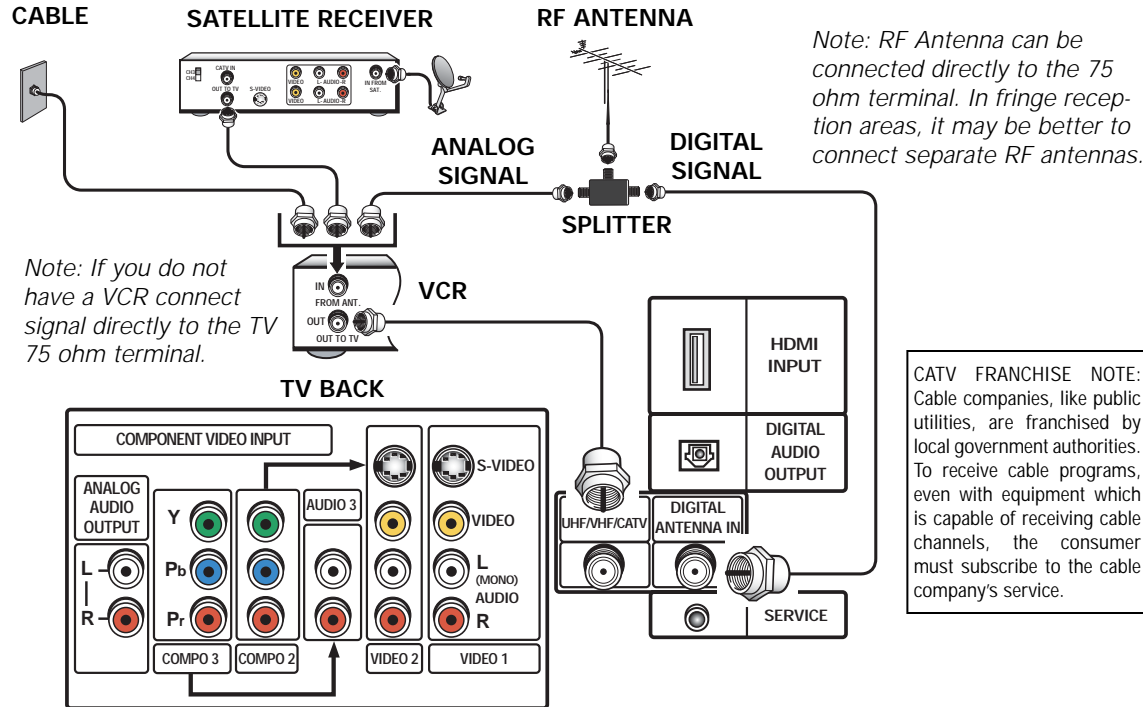

Note: If you do not have a VCR connect signal directly to the TV 75 ohm terminal.

Note: RF Antenna can be connected directly to the 75 ohm terminal. In fringe reception areas, it may be better to connect separate RF antennas.

CATV FRANCHISE NOTE: Cable companies, like public utilities, are franchised by local government authorities. To receive cable programs, even with equipment which is capable of receiving cable channels, the consumer must subscribe to the cable company's service.

QuickTips

- The TV will automatically select an Antenna mode for the type of Analog RF signal you connect.

Use "Antenna Selection" in the Setup menu to change Antenna mode.

- TV will switch off automatically after 15 minutes if there is no signal reception (cable out or station not broadcasting).

Exception—When a Video mode is selected, the TV will not automatically switch off when signal reception has stopped for 15 minutes.

- If you move the TV to a new location, press the RESET key twice after connecting the signal and turning on the TV.

Need help?

Visit our Web site at www.sanyoctv.com or Call 1-800-877-5032

To connect a High-Definition cable or satellite set-top box, go to page 8.

Setting Up the TV

NOTE: When the television is powered on for the first time, it automatically checks to make sure an RF input signal is connected. After you have made all necessary connections, continue as follows...

1. Press the **CHANNEL UP** key to automatically search and scan for available channels: Digital (DTV) and Analog (NTSC). The Channel Search contains two processes that are executed simultaneously for digital and analog channels, therefore, this will take a few minutes.

NOTES:

The on-screen message for digital search will appear with the channel number, a progress bar, and percentile number displayed across the bottom of the screen (to indicate activity) as the search process continues. This may take some time, so please be patient.

Channel information found during the channel search is stored in the Channel Scan Memory database. The HD television will be tuned to the lowest Digital channel or lowest Analog channel if no digital channels are found.

2. To change the initial analog tuning system setup (from antenna to cable or cable to antenna), use the on-screen menu. See "Antenna Selection" on page 17.
3. After channel search is complete, the TV will begin Auto Clock setting. This feature searches for a local PBS station that is broadcasting an extended data service signal. This signal is used to automatically set the clock/day. (This may take several seconds.)

To cancel auto clock setting, press the **CHANNEL UP** key. (To set the clock manually, see page 20.)

First
Please connect all signals and antennas to jacks and the terminals on the back.
Then press the Channel UP key.

Please wait, while your TV searches for available channels.
50%
Digital Antenna 35

Please wait, Automatic clock setting.
Press Channel UP Key to cancel.

Digital A/V Connections

QuickTips

- If the television HDMI pin configuration is different from the pin configuration on your set-top box, you will need to use an Adapter for Step 1 connection.
- To connect DVI to HDMI, you will need to use a DVI to HDMI Cable or an adapter to make the connection in Step 1.
- With a DVI connection, make sure you connect Audio out to the TV's Compo3 Audio in.
- Because the Component (Compo3) audio jacks are used to receive the audio from the DVI device, the Compo3 video jacks cannot be used when a DVI device is connected.

Need help?

Visit our Web site at
www.sanyoctv.com
 or Call 1-800-877-5032

IMPORTANT FACT:
 When using HDCP (High Definition Content Protection) you may not be able to copy material that is copyrighted by the content owner.

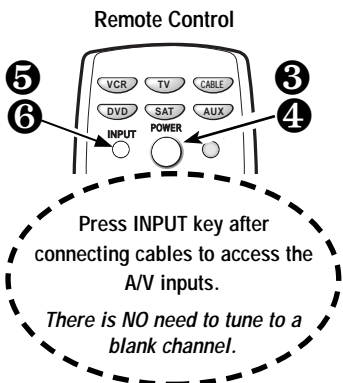

*This is the best option for picture and sound! Using the HDMI connection, which has high-definition content protection, provides you with uncompressed digital video and audio. As **Real As It Gets!***

Connecting External Equipment to HDMI (Includes HDCP copy protection)

To avoid problems with some brands of external equipment, follow this procedure when connecting cables and powering on your equipment.

- 1 Switch off TV and external equipment before connecting cable. (Cable is not supplied.)
- 2 Connect the external equipment's high bandwidth HDMI Output to the TV's HDMI input. This connection requires only one cable, and includes uncompressed video and Dolby 5.1 or PCM sound.
- 3 The TV **must be** turned on first, press **POWER**.
- 4 Then turn on your external equipment.
- 5 Press **INPUT** to select HDMI to view digital program.

What you will need for connections:

- 2 19 Pin HDMI Digital Cable - 1
 (Make sure you check the pin configuration of the cable plug-end*)
- *Adapter may be required

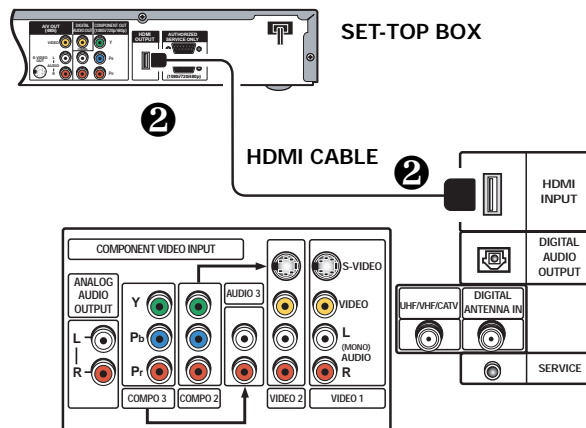

Connecting STB with DVI Output to HDMI Input (Includes HDCP copy protection)

Using a DVI to HDMI cable provides better picture quality than standard component or composite connections, but to receive sound, a separate audio connection is required.

To avoid problems with some brands of external equipment, follow this procedure when connecting cables and powering on your equipment.

- 1 Switch off TV and STB before connecting cables. (Cables are not supplied.)
- 2 Connect the STB's DVI Output to a "DVI to HDMI Cable;" then connect the cable to the TV's HDMI input.

Note: Check with your local electronic store for a DVI to HDMI Cable that matches your equipment and the TV.

- 3 Connect the STB's Audio L/R to the TV's Component Audio 3 L/R.
- 4 The TV **must be** turned on first, press **POWER**.
- 5 Then turn on your external equipment.
- 6 Press **INPUT** to select HDMI to view digital TV programs.

What you will need for connections:

- 2 DVI to HDMI Cable - 1
- 3 Audio Cable - 1

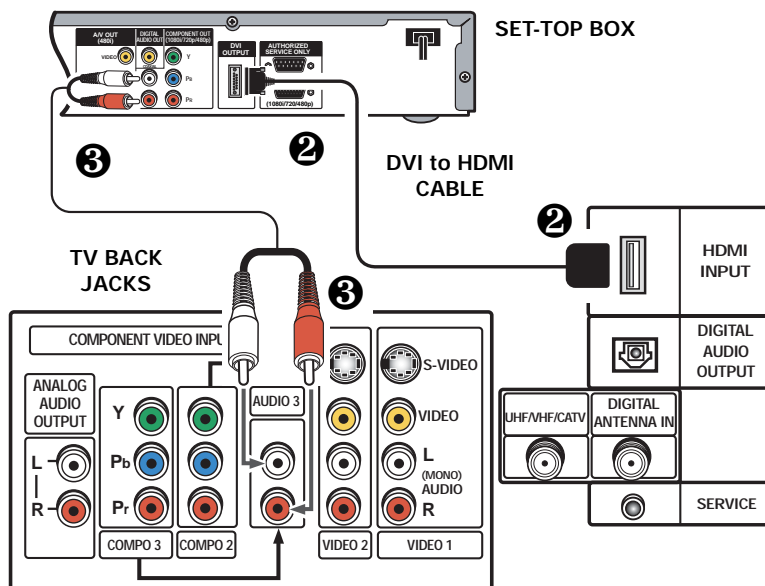

Using Component Jacks to connect a DVD Player or other digital equipment

The Component Video jacks will accept HDTV, EDTV, or SDTV video content.

Switch off TV and external equipment before connecting cables. (Cables are not supplied.)

Follow these steps to easily connect your STB or DVD to this HDTV:

- 1 Connect DVD Player or other digital equipment's Component Video Out to the TV Component Video (Compo 3) or (Compo 2) Input jacks.
- 2 Connect DVD Player or other digital equipment's Audio Out to the TV Component Audio 3 or Audio (Video 2) 2 Input jacks.
- 3 Press **POWER** to turn on the TV. Turn on external equipment also.
- 4 Press the **INPUT** to select COMPONENT3 or COMPONENT2 to view the DVD program.

Note: To connect additional digital external equipment, use either set of component video audio jacks.

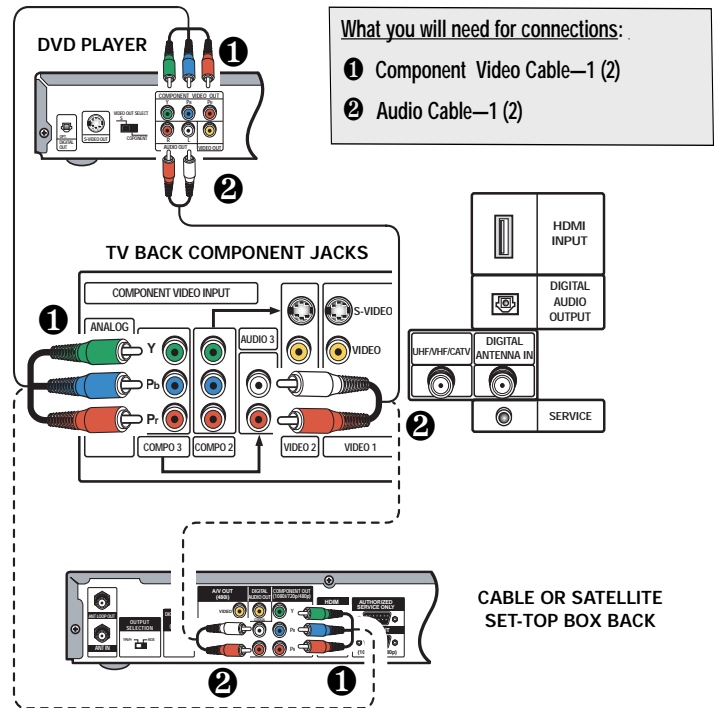

Analog A/V Connections

Using S-Video Jacks to connect a DVD Player and VCR to A/V jacks

Switch off TV and external equipment before connecting cables. (Cables are not supplied.) Follow these steps to easily connect your DVD or VCR.

- 1 Connect DVD Player or other equipment's S-Video Out to the TV S-Video In 1 or 2 Jacks.
Note: S-Video jacks override Video jacks.
- 2 *Optional*
Connect VCR's Audio Video Out to the TV Audio Video 1 or 2 Input jacks.
For Mono VCR (Single Audio Jack) connect VCR Audio Out to TV Audio (L) Input.
- 3 Press **POWER** to turn on the TV. Turn on external equipment also.
- 4 Press the **INPUT** to select VIDEO 1 or VIDEO 2 to view the DVD or VCR program.

Notes:

AV1 and AV2 jacks have identical functions. Any compatible video device can be connected to either set of jacks.

A solid Blue screen with the word VIDEO1 or VIDEO2 displayed means that the Video mode is selected, but no signal is being detected at the Video jacks. Check connections and turn on external equipment.

Composite jacks offer only 480i (SDTV) resolution.

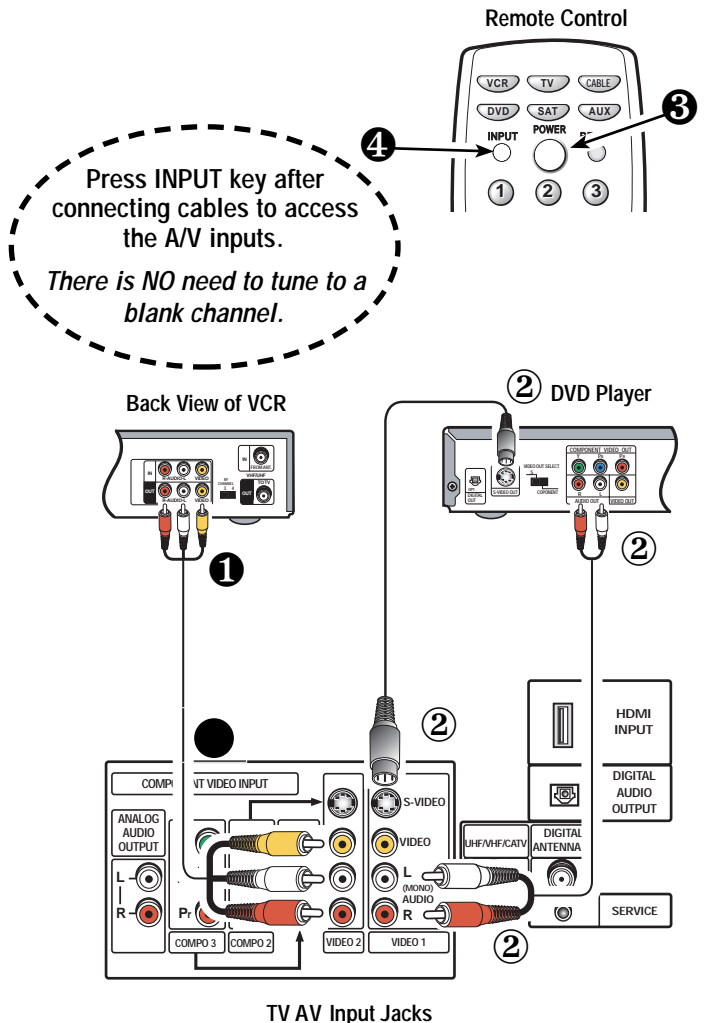

Audio Connections

QuickTips

- Position your TV at least 2 feet from stereo speakers. The magnets in the speakers may affect the picture quality.

Need help?
Visit our Web site at
www.sanyoctv.com
or Call 1-800-877-5032

Connecting Digital Audio Output to an External Amplifier

Using this optical digital connection minimizes electrical noise to help assure high quality signal transfer.

Switch off TV and external equipment before connecting cables. (Cables are not supplied.) Remove the protective cover before connecting cable to TV digital optical jack.

CAUTION: DO NOT look directly at the laser light.

- Connect one end of the optical cable to the TV Digital Audio Output and the other end to the Stereo Amplifier Optical Digital Input.
- Press **POWER** to turn on the TV. Turn on external equipment also.

Notes:

DO NOT connect external speakers directly to the TV.

When TV Speakers is in the ON mode, sound will be reproduced through your TV and stereo amplifier.

When TV Speakers is in the OFF mode, sound will be reproduced only through the stereo amplifier. (See page 20 to set TV speakers.)

What you will need for connections:

- Optical Digital Audio Cable - 1

REMOTE CONTROL

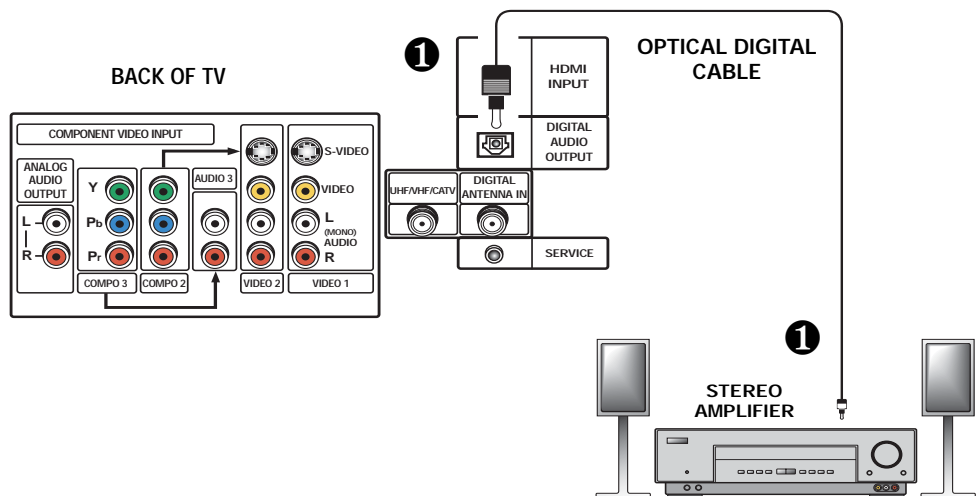
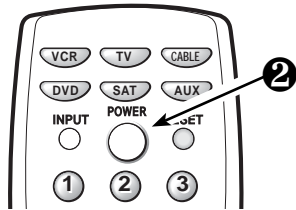

Connecting Audio Out Jacks to a Stereo Amplifier

Switch off TV and external equipment before connecting cables. (Cables are not supplied.)

- Connect the TV Audio Out (R/L) to the Stereo Amplifier In (R/L).
- Press **POWER** to turn on the TV. Turn on external equipment also.

Notes:

DO NOT connect external speakers directly to the TV.

When TV Speakers is in the ON mode, sound will be reproduced through your TV and stereo amplifier.

When TV Speakers is in the OFF mode, sound will be reproduced only through the stereo amplifier. (See page 20 to set TV speakers.)

What you will need for connections:

- Audio Cable - 1

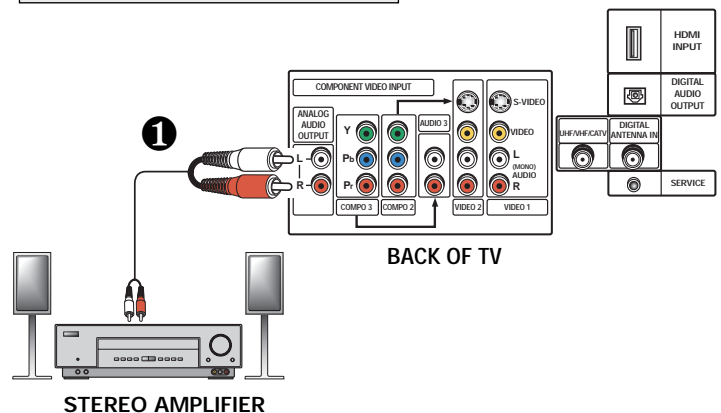

Typical Home Theater Connections

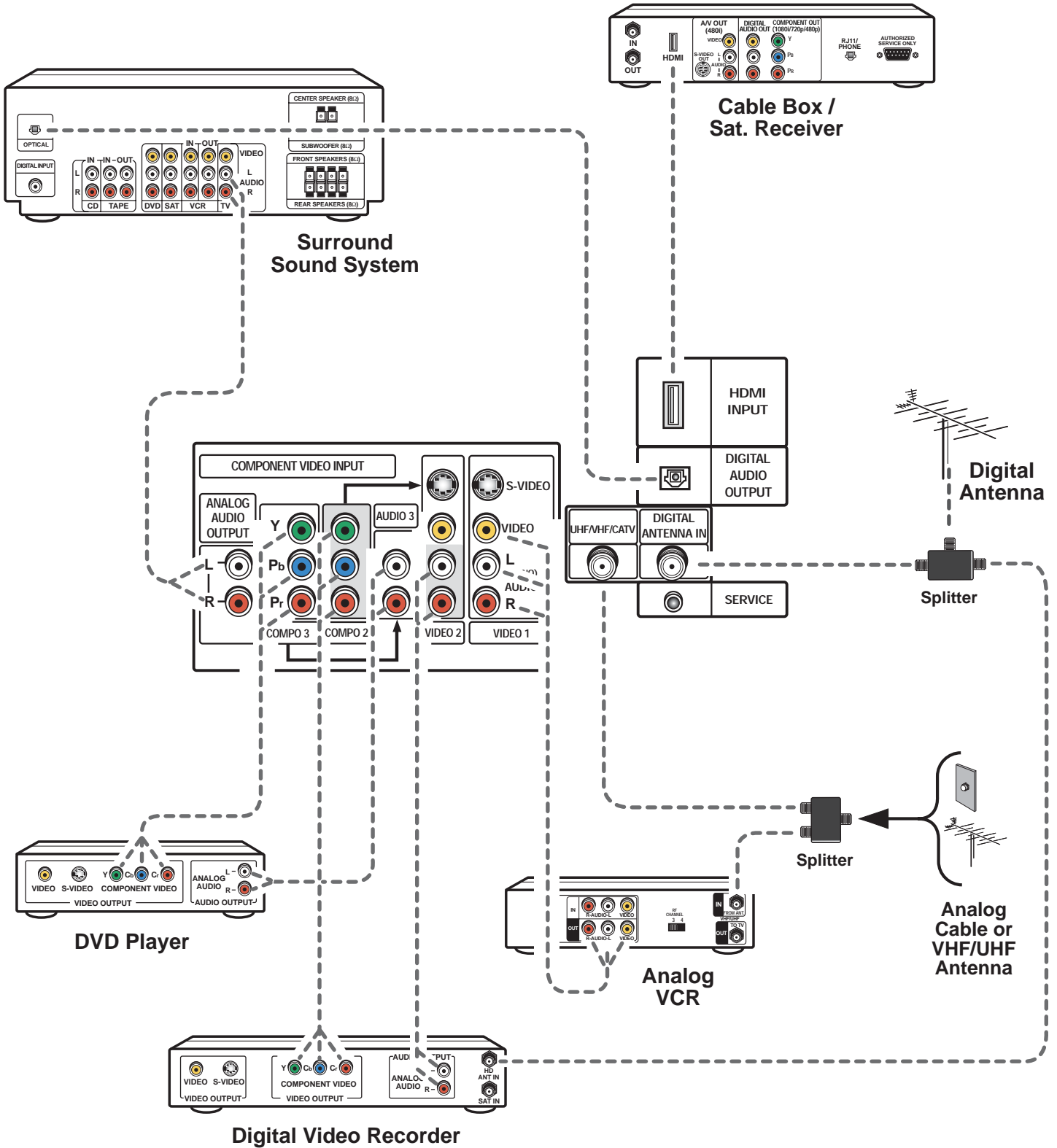

Using the Multimedia Remote Control

It takes only one remote to operate your TV and other equipment. Simply follow the instructions on pages 13 ~ 15.

Install Batteries as shown (2 AA, not included)

Notes:

Do not mix old batteries with new ones or mix different types of batteries together.

Remove the batteries if the remote control will not be used for a month or more.

Weak batteries may leak and cause damage. (Normal battery life is roughly six months.)

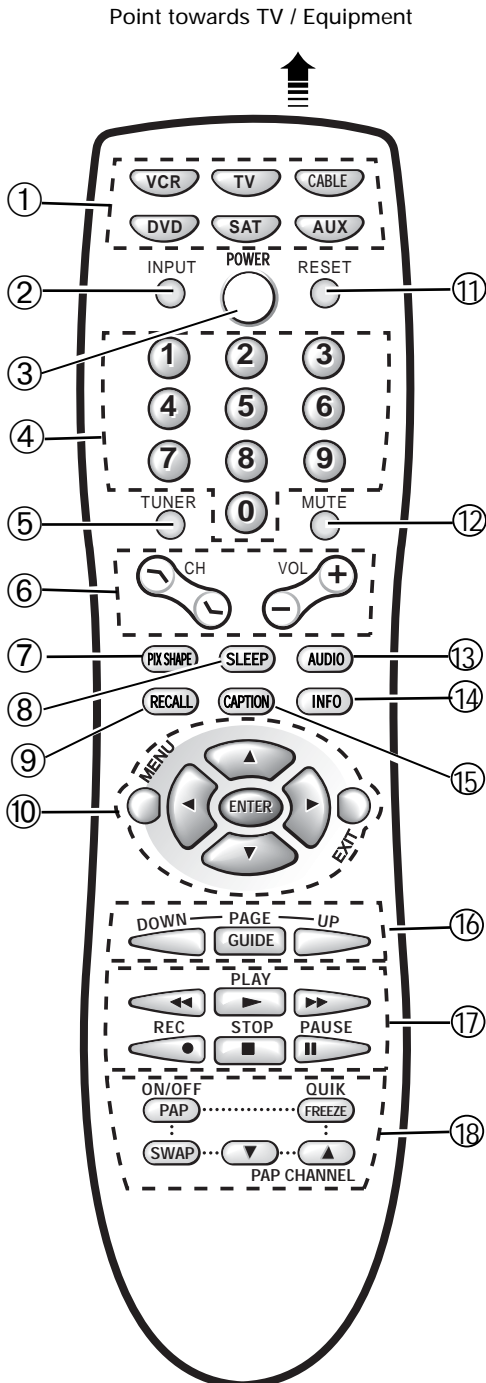
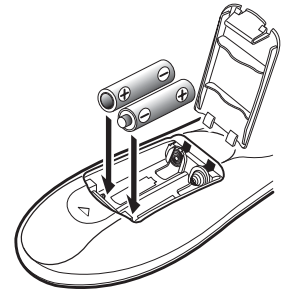

- 1 **Mode Keys**—Use these keys to program the remote control and to select the operating mode (*VCR*, *TV*, *CABLE*, *DVD*, *SAT*, or *AUX*). **To Operate Your...**
VCR—Press the **VCR** key; **Television**—Press the **TV** key; **Cable Box**—Press the **CABLE** key; **DVD Player**—Press the **DVD** key; and **Satellite Receiver**—Press the **SAT** key.

Note: Make sure you **hold down** the mode key while entering a code number, see page 13.

- 2 **Input Key**—Press this key to change the input signal source as follows:

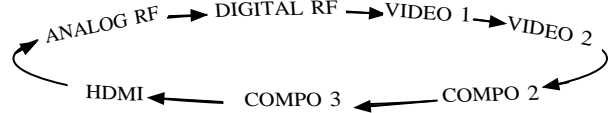

In the TV, DVD, Cable, and Satellite modes, this key selects the program source to display on the screen (TV signal or signal from equipment connected to the AV jacks). In the VCR mode, this key functions as a VCR's TV/VCR key.

- 3 **Power Key**—Press to turn TV on or off.
- 4 **Number Keys**—Two keys must be pressed to select a direct channel. *Example:* Press **0** then **6** to select channel 6. For Analog channels above 100, press and hold the **1** key until C1— appears.
- 5 **Tuner Key**—Use this key to toggle from one tuning system to another, digital channels and analog channels.
- 6 **Channel (CH \wedge up / \vee down) and Volume (VOL -/+) Keys**—Press **Up/down** keys to tune to the next higher or lower channel in the Channel Scan Memory database. Press the **-/+** keys to adjust volume. The screen displays a left or right red arrow that blinks as many time as you press the **Vol -/+** keys.
- 7 **Pix Shape Key**—Use this key to change the video display format. Available options depend on signal received and the broadcast aspect ratio: For HT27744/ HT32744—Letter box, Zoom, and Normal. For HT30744—Full, Zoom1/2, and Normal. (See explanation of image shapes on page 5.) *Note: If PAP feature is selected, this key is not operable.*
- 8 **Sleep Key**—Press this key, then press the “0” key to set the Sleep Timer. The desired time can be set from 30 minutes up to 3 hours in 30 minutes increments. Sleep Timer will switch off the TV automatically.
Note: The Sleep Timer cancels when the TV is turned off or if a power failure occurs.
- 9 **Recall Key**—Select the first channel you want to watch; then select another channel using the number keys. Press **Recall** to easily switch between the channels without entering the channel numbers again.

Note: The Recall key can only toggle between channels within the same signal source. Recall between a Digital channel and an Analog channel will not work.

- ⑩ **Menu selection and navigation keys**—Use these keys as follows:
Menu key—Press this key to display the on-screen menu.
Cursor ▲ (up) / ▼ (down) keys—Press these keys to move the cursor up and down within the menu.
Cursor ◀ (left) / ▶ (right) keys—Press these keys to move the cursor left and right within the menu.
Exit key—Press this key to exit from the menu system.

- ⑪ **Reset Key**—Press **twice** to restore factory settings. The TV will automatically start Channel Search and clear all customized settings. These features will automatically reset:

- Picture/Sound Adjustments: Color, Tint, Contrast, Brightness, Sharpness, Color Enhancer, Bass, Treble, and Surround Sound
- Channel Memory
- Initial Channel to OFF
- Audio to Stereo
- Caption to OFF
- V-Guide to OFF
- TV Speakers to ON
- Digital Audio Output to Dolby Digital
- Scan Velocity to HIGH
- Picture-And-Picture (PAP) to OFF
- Menu Language to English
- Auto Clock and Sleep Timer (if previously set)
- Video to TV (if previously set)

If desired, personal settings can be made again using the menu options.

- ⑫ **Mute Key**—Press once to minimize the volume. Press again to restore.

Note: When using the audio out jacks this key will not mute the sound.

- ⑬ **Audio Key**—Press to select the desired audio reception feature options (if available) for...
 DIGITAL: Main, Sub1, Sub2, Sub3, etc.
 ANALOG: Stereo, Mono, SAP.

- ⑭ **Info Key**—Press to display the Digital and Analog Full Banner information:

Digital Full Banner display—Contains a two-part Channel Number (Major and Minor). If available the following is also included—Station ID, Program Title, Current Time & Date, Antenna Signal Strength, Signal Format, Program Rating, and Audio Mode.

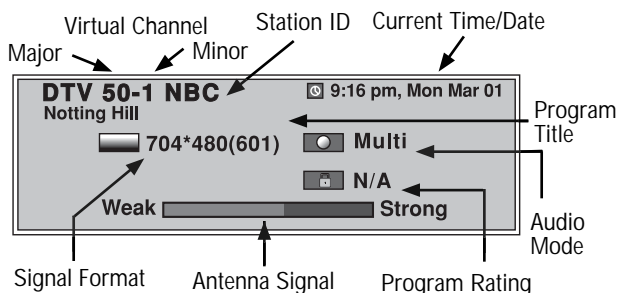

Analog Full Banner display—Contains Channel Number (analog antenna/cable), Current time & Date (if set), Station ID (if available), Program Title (if available) and Audio Mode.

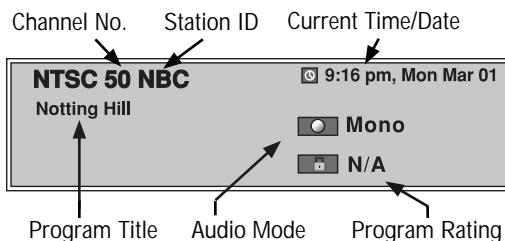

- ⑮ **Caption Key**—Press to select analog or digital caption. The Analog Caption modes are: CC1, CC2, Quikcap and OFF. The Digital Caption modes are: Digital CC1~CC6, Quikcap and OFF.

Digital Captions can also be customized to change the text font type, size, style, background and edge colors. (See page 18.) *Note: These feature are operable only when digital caption service is available.*

- ⑯ **Guide Keys**—Press the following keys to operate your satellite receiver once the remote is programmed:

Page/Guide key—Press to display menu guide.

Up/Down key—Press the cursor up/down to move within the menu display.

- ⑰ **VCR/DVD Keys**—These keys control VCR or DVD functions for Fast Forward (▶▶), Rewind (◀◀), Play (▶), Record (REC), Stop (■), Tracking (-/+), and Pause.

- ⑱ **PAP Keys**—See page 21 for split-screen Picture-and-Picture.

PROGRAMMING THE REMOTE CONTROL

1. Find your VCR, Cable Box, DVD Player, and Satellite Receiver brand codes in the charts on page 14.
2. Press and hold the VCR, CABLE, DVD, SAT (Satellite Receiver) or AUX (Auxiliary) mode key while entering a three-digit code number. Then release the mode key.

If the code was accepted, the mode key will flash 5 times after it is released. If you entered an invalid code, the mode key will not flash. Check the code number and repeat Step 2.

After entering each code number check the unit's operation by pressing the Power and/or Channel keys. If these keys operate your equipment, you have probably entered the correct code number for that device. If not, follow Step 2 and enter another code, if available.

Perform Steps 1 and 2 for each piece of equipment you have.

The VCR, Cable Box, DVD, and Satellite modes will accept only each mode's specific code type.

The AUX mode will accept all code types, but only one code at a time.

After you have programmed the remote control and confirmed its operation, enter your codes in the spaces provided for easy reference.

VCR Code:	<input type="text"/>	<input type="text"/>	<input type="text"/>
Cable Box Code:	<input type="text"/>	<input type="text"/>	<input type="text"/>
DVD Player Code:	<input type="text"/>	<input type="text"/>	<input type="text"/>
Satellite Code:	<input type="text"/>	<input type="text"/>	<input type="text"/>
AUX	<input type="text"/>	<input type="text"/>	<input type="text"/>
	LIST DEVICE HERE		

QuickTips

- Be sure batteries are installed correctly.
- Point the remote control toward the equipment you want to operate. Objects between the remote control and the equipment may cause misoperation of the remote control function.
- If the remote control does not work: Press **TV** key (see item 1).
- The remote control must be programmed before it will operate your VCR, DVD Player, Satellite Receiver, or Cable Box.

Need help?

Visit our Web site at
www.sanyoctv.com
 or Call 1-800-877-5032

DVD CODES

Brand Name	Codes
Akai	529
Apex	535, 534, 533, 525, 527, 528, 523
Broksonic	536
Daewoo	529
Denon	501, 520
Emerson	540, 521, 524, 527
Fisher	500
GE	541, 504
Hitachi	530
JVC	515, 510
Kenwood	507
Koss	522
Lasonic	544
Magnavox	508, 502
Marantz	508
Mintek	543
Norcent	532
Onkyo	516, 502
Optimus	511
Orion	526
Oritron	522
Panasonic	501, 518
Philips	508, 502
Pioneer	542, 537, 511, 505, 518
Proscan	504
RCA	539, 538, 504
Samsung	512
Sanyo	500, 526
Sharp	531, 517
Sony	506
Sylvania	524
Symphonic	524
Technics	501
Theta Digital	511
Toshiba	502, 526
Yamaha	501
Zenith	521, 514, 502

VCR CODES

Brand Name	Codes
Admiral	234, 243, 247, 224, 229, 222, 215
Adventura	228
Aiko	205
Aiwa	228, 217
Akai	209, 215
America Action	205
America High	232
Bell&Howell	201
Broksonic	234, 243, 247, 227, 204
Candle	248, 222, 204, 205, 211, 217
Canon	232
CCE	205
Cineral	205
Citizen	222, 205, 211, 217
Craig	202, 219
Craver	204
Curtis Mathes	232, 236, 238, 248, 222, 228, 209, 211, 217
Daewoo	205, 211
Daytron	205
Denon	230
Dynatech	228
Emerex	214
Emerson	251, 228, 243, 234, 236, 247, 227, 201, 204, 205, 206, 210, 211, 217
Fisher	200, 201, 202, 211
Fuji	232
Funai	228, 217
GE	222, 246, 248, 232, 236, 226, 229, 224, 212
Goldstar	253, 238, 248, 226, 206, 215, 217
Go Video	248, 249, 212, 219
Gradiente	228
Garrard	228
Harley Davidson	228
Headquarter	200
Hitachi	228, 230, 246, 226, 222, 209, 217
Hughes	230
JBL	237
Jensen	209
JVC	220, 238, 226, 201, 209, 230
KEC	205
Kenwood	220, 226, 238, 201, 209
Kodak	232
Lloyd's	228
Logik	219
LXI	232, 228, 230, 201, 202, 206, 211, 217
Magnasonic	205, 219
Magnavox	204, 232, 228, 211, 217, 219, 220
Marta	206
Matsushita	232
MEI	232
Memorex	227, 232, 243, 245, 224, 228, 229, 230, 200, 201, 202, 206, 215
Minolta	230
Mitsubishi	244, 224, 226, 229, 210
Motorola	232, 229, 224

Brand Name	Codes
MTC	228, 217, 219
Multitech	228, 217
NEC	238, 226, 201, 206, 209, 215, 217, 248
Olympus	232
Optimus	245, 248, 224, 229, 201
Orion	243, 227, 234, 205, 206, 210, 211
Panasonic	245, 232, 236, 202, 211, 219
Penny	230, 232, 248, 211, 219
Pentax	238, 230
Philco	204, 232, 243, 228, 217
Philips	204, 232, 228, 211, 217
Pioneer	242, 204, 207, 220
Proscan	222, 241, 246, 230, 236, 226
Proton	219
Pulsar	248, 205, 217
Quarter	200
Quartz	200
Quasar	245, 232, 236
Radio Shack	228, 245
RCA	250, 222, 241, 246, 248, 230, 232, 236, 224, 226, 229, 201, 207, 210
Realistic	232, 248, 224, 228, 229, 200, 201, 202, 206, 217
Samsung	248, 211, 217, 222
Samtron	248
Sansui	243, 226, 228, 209, 219, 220
Sanky	229, 224
Sanyo	200, 201, 202
Scott	234, 247, 227, 211
Sears	232, 228, 230, 200, 201, 202, 206, 211, 217
Semp	211
Shintom	219, 227
Sharp	252, 229, 224
Signature	228, 217, 229, 224, 200
Sony	214, 218, 232, 237, 226, 228
STS	230
Sylvania	228, 232, 244, 204, 217
Symphonic	228, 217, 226, 202
Yamaha	238, 226
Tatung	226, 209
Teac	228, 209, 214, 217
Technics	232
Teknika	232, 228, 217
Toshiba	211, 244, 202, 205, 210
Tomas	228, 217
Vector	211
Video Concept	211
Wards	230, 232, 248, 224, 228, 229, 202, 204, 211, 217
White Westinghouse	243, 205
XR-1000	228, 232
Yamaha	238, 226
Zenith	206, 215, 237, 243, 220, 228, 222



SATELLITE RECEIVER CODES

Brand Name	Codes
AlphaStar	431
Echostar	432, 410, 416
ExpressVU	432
Fujitsu	404
GE	426, 436, 437, 423
General Instruments	425, 427, 415, 435, 405
Hitachi	407, 421
HTS	432
Hughes	442, 407
Janeil	404
Jerrold	425, 427
JVC	432
Magnavox	429, 430
Memorex	430
Next Level	415
Optimus	430
Panasonic	441, 428, 400
Philips	439, 438, 429, 430, 432
Primestar	425, 427
Proscan	426, 436, 437, 423
Radio Shack	415
RCA	426, 436, 437, 423
Samsung	440
Sony	420
Star Choice	415, 435
Toshiba	422, 405
Uniden	429, 430, 406, 409, 412
Video Pall	404
Viewstar	418
Zenith	434, 404

CABLE CODES

Brand Name	Codes
ABC	312, 304, 306, 309, 313, 314, 318, 319, 321, 324, 329
AIM	321
Archer	334
Bell & Howell	313, 314, 329
Contec	305, 302, 307, 309, 318, 320, 324
CPI	309, 323
Diamond	320
Eagle	313, 314, 329
Emerson	334
Gemini	334
General Instruments	303, 300, 309, 320, 321, 323
Goldstar	312
Goodmind	334
Hamlin	330, 320
Hitachi	309, 323
Hytex	318
Jerrold	300, 303, 309, 313, 314, 320, 321, 329
Magnavox	325, 301, 309, 313, 314, 323
Memorex	331, 332, 313, 314, 329
Motorola	338, 303, 300, 309, 320, 321, 323
Movie Time	306, 310, 314, 313, 329
Northcoast	316
NSC	305, 306, 314, 313, 329
Oak	305, 318, 320
Paragon	331, 313, 314, 329
Panasonic	331, 324, 302, 307, 317, 327
Philips	341, 325, 301, 309, 313, 314, 323
Pioneer	312, 335, 333, 317, 324
Quasar	331, 302, 307, 317
RCA	328, 302, 307
Regal	330, 307, 320
Rembrandt	305, 309, 323
Radio Shack	334
Samsung	312, 310
Scientific Atlanta	335, 307, 324
Signal	310
Signature	300, 309, 321, 323
Sony	340
Sprucer	302, 307, 316
Starcom	332, 309, 321, 323
Stargate	309, 310, 321, 334
Television	310
Tocom	300, 303, 305, 304, 306, 307
Toshiba	331, 309, 316, 323
Unika	314, 313, 329
United Artists	318
United Cable	309, 323
U.S. Electronics	309, 324
Viewstar	326, 313, 315, 314, 329
Wards	321, 309, 323
Warner	312
Zenith	331, 336, 337, 309, 316, 324

REMOTE CONTROL KEYS FUNCTIONS CHART

REMOTE KEYS	TV MODE	VCR MODE	CABLE MODE	DVD MODE	SATELLITE MODE
POWER	Turns Unit On/Off	Turns Unit On/Off	Turns Unit On/Off	Turns Unit On/Off	Turns Unit On/Off
NUMBER KEYS (0 - 9)	Used to Select Channels	Used to Select Channels	Used to Select Channels	No Function	Used to Select Channels
INPUT	Selects TV/Video mode	Selects TV/VCR mode	No Function	No Function	Selects TV/DSS mode
RECALL	Selects Previous Channel	Selects Previous Channel	Selects Previous Channel	Select Repeat Function	Selects Previous Channel
MENU	Displays Setup Menu	Displays Setup Menu	Displays Setup Menu	Displays Setup Menu	Displays Setup Menu
CHANNEL  (UP)	Channel Up	Channel Up	Channel Up	Next Ch. Up	Channel Up
CHANNEL  (DOWN)	Channel Down	Channel Down	Channel Down	Previous Ch. Down	Channel Down
VOLUME - (DOWN)	Audio Down	Audio Down	Audio Down	Audio Down	Audio Down
VOLUME + (UP)	Audio Up	Audio Up	Audio Up	Audio Up	Audio Up
CURSOR  (LEFT)	Cursor Left	Cursor Left	Cursor Left	Cursor Left	Cursor Left
CURSOR  (RIGHT)	Cursor Right	Cursor Right	Cursor Right	Cursor Right	Cursor Right
CURSOR  (UP)	Cursor Up	Cursor Up	Cursor Up	Cursor Up	Cursor Up
CURSOR  (DOWN)	Cursor Down	Cursor Down	Cursor Down	Cursor Down	Cursor Down
MUTE	Switches TV sound Off/On	Switches TV sound Off/On	Switches TV sound Off/On	Switches TV sound Off/On	Switches TV sound Off/On
RESET	Operates TV ONLY	No Function	No Function	No Function	No Function
CAPTION	Operates TV ONLY	No Function	No Function	Accesses Audio Options	No Function
SLEEP	Operates TV ONLY	No Function	No Function	No Function	No Function
V-GUIDE	Operates TV ONLY	No Function	No Function	No Function	No Function
ENTER	Makes Selection	Makes Selection	Makes Selection	Makes Selection	Makes Selection
PLAY ()	Selects VCR/DVD Play Mode	Selects VCR Play	Selects VCR/DVD Play	Selects DVD Play	Selects VCR/DVD Play
FAST FORWARD ()	Operates VCR/ DVD	Operates VCR	Operates VCR/ DVD	Operates DVD	Operates VCR/ DVD
REWIND ()	Operates VCR/ DVD	Operates VCR	Operates VCR/ DVD	Operates DVD	Operates VCR/ DVD
STOP ()	Selects VCR/DVD Stop	Selects VCR Stop	Selects VCR/DVD Stop	Selects DVD Stop	Selects VCR/DVD Stop
PAUSE ()	Selects VCR/DVD Pause	Selects VCR Pause	Selects VCR/DVD Pause	Selects DVD Pause	Selects VCR/DVD Pause
RECORD (REC )	No Function	Selects VCR Record	No Function	No Function	No Function
TUNER	Operates TV ONLY	No Function	No Function	No Function	No Function
GUIDE	No Function	No Function	No Function	No Function	Display Guide Screen
PIX SHAPE	Operates TV ONLY	No Function	No Function	No Function	No Function
INFO	Displays Banner	Selects Program Display	No Function	Selects Zoom	Selects Program Display
EXIT	Ends Selection	Ends Selection	Ends Selection	Ends Selection	Ends Selection
PAP	Operates TV ONLY	No Function	No Function	No Function	No Function
MODE KEYS	Press these keys (VCR/TV/CABLE/DVD/SAT/AUX) when programming the remote control and to choose an operating mode.				

Notes:

Many of the keys on this remote control are multi-functional. Please refer to the chart for a generic description of the keys and their functions. Refer to your original operating manuals for specific feature operation.

This remote control cannot add keys or features to your equipment. Your equipment's manufacturer must have provided them originally.

TV Adjustment and Setup

The on-screen menu provides the viewer with easy access to adjustments and settings. Just use the keys on the remote control and follow the on-screen instructions.

HOW TO OPERATE THE ON-SCREEN MENU

1. Press **MENU** key, the Main Menu appears. Note: The Main Menu consists of the Icon Area and the Option Area. If no key is pressed after 30 seconds, the menu disappears from the TV screen.
2. Use the **▲/▼** keys to move the Cursor to select options from the Icon Area.
3. Press the **ENTER** key or **▶** right arrow to move Cursor from the Icon Area to the Menu Option area.
4. Use the **▲/▼** keys to choose desired option in the Main and Sub Menus. (Selected item bar is highlighted in yellow.)
5. Press the **ENTER** key to save the menu setting or to selected a different item.
6. Press **◀** left arrow to move Cursor from the Menu Option area back to the Icon area or **EXIT** key to exit from the menu.

Note: Items with submenus require additional steps, basically follow the on-screen directions using the **Arrow** keys and **ENTER** key.

MENU NAVIGATION MAP

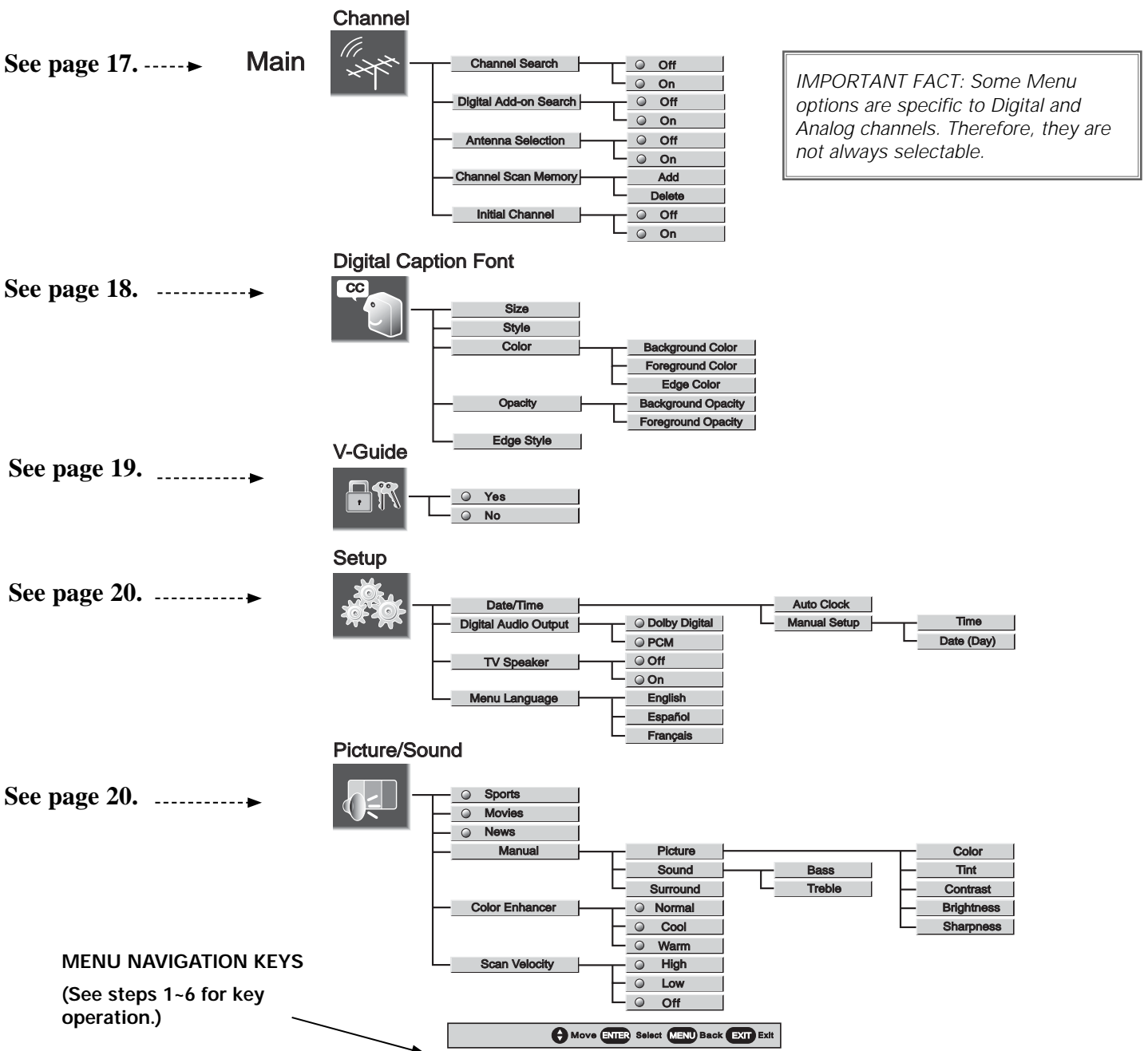

CHANNEL SEARCH

Channel Search is required *only* if additional channels become available, such as moving to another city or having a cable service installed.

1. Press **MENU**.
2. Use the ▲/▼ keys to highlight the *Antenna* icon. Press **ENTER**.
3. Use the ▲/▼ keys to select *Channel Search*. Press **ENTER**.
4. Use the ▼ key to select ON. Press **ENTER**.

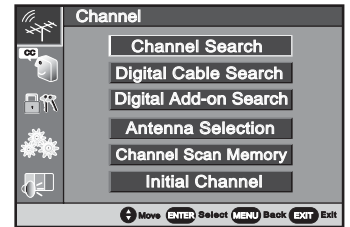

DIGITAL CABLE SEARCH (Optional)

This TV can receive unscrambled (ClearQAM) digital cable channels, when available. However, not all cable companies provide ClearQAM digital channels.

Searching for digital cable channels will take about 10 minutes, please be patient.

1. Connect a Digital Cable signal directly to the TV Digital Antenna In jack.
2. Press the **TUNER** key to select digital channels. Press **MENU**.
3. Use the ▲/▼ keys to highlight the *Antenna* icon. Press **ENTER**.
4. Use the ▲/▼ keys to highlight *Digital Cable Search*. Press **ENTER**.
5. Use the ▼ key to choose ON. Press **ENTER**.

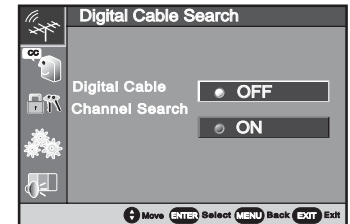
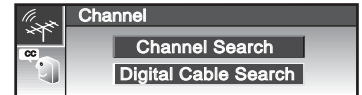

IMPORTANT FACT: This TV only maintains one database of digital channels. Therefore, when you search for ClearQAM digital cable channels, the database of antenna digital channels will be deleted. You will only be able to receive those ClearQAM channels your cable company provides.

Cable companies rearrange virtual channels as programming changes which may cause the program you are watching to move to another channel. This will appear briefly to notify you of this change. You have to relocate the program you were watching by scanning through the channels.

Program change
from cable company

When a terrestrial broadcast station rearranges its virtual channels, data in the PSIP tables advises the TV of the change. This allows the TV to "follow" a program to its new virtual channel. The viewer should not even realize a change has occurred.

To restore the antenna digital channel database, reconnect the antenna and use the menu system to perform normal channel search.

DIGITAL ADD-ON SEARCH

Use this feature to update the digital antenna channel map database to add new channels or to add channels when broadcast towers are in opposite directions from your location.

1. Press the **TUNER** key to select digital channels. Press **MENU**.
2. Use the ▲/▼ keys to highlight the *Antenna Icon*. Press **ENTER**.
3. Use the ▲/▼ keys to highlight *Digital Add-on Search*. Press **ENTER**.
4. Use the ▼ key to choose YES. Press **ENTER**.

Note: Turn your Antenna and repeat these steps for each direction in which there are transmitting towers.

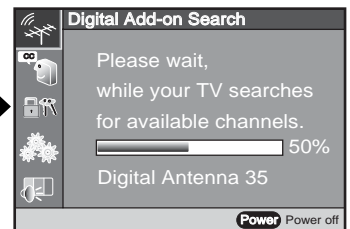
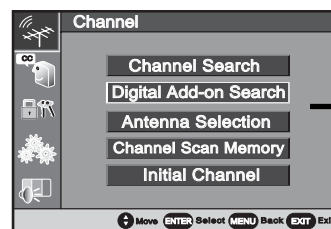

ANTENNA SELECTION

Use this feature to switch between analog terrestrial channels and analog cable channels.

1. Press **MENU**.
2. Use the ▲/▼ keys to highlight the *Antenna Icon*. Press **ENTER**.
3. Use the ▲/▼ keys to select *Antenna Selection*. Press **ENTER**.
4. Use ▼ key to select ON. Press **ENTER**.

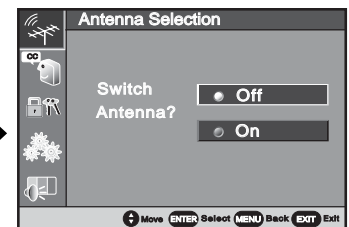
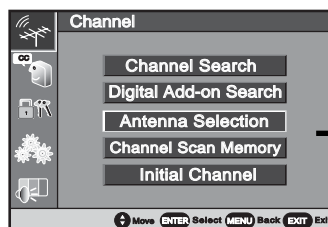

(Continued on page 18.)

CHANNEL SCAN MEMORY

Channel scan memory is a list of active channels that you can scan through when using the Channel Scan (up/down) keys. This list can be customized by deleting unwanted channels.

1. Press **MENU**.
2. Use the **▲/▼** keys to highlight the *Antenna Icon*. Press **ENTER**.
3. Use the **▲/▼** keys to select *Channel Scan Memory*. Press **ENTER**.

When the CH Scan Memory option is selected, the Channel Add/Delete menu appears.

The current channel number will also appear in the box.

4. Press the **TUNER** key to select Digital or Analog.
5. Use the **CHANNEL Up/Down** keys or numerical keys to select desired channel.
6. Press the **ENTER** key to delete or add the channel.

INITIAL CHANNEL

The television can be programmed to tune to your favorite channel each time it is powered on, such as your favorite news or sports channel.

1. Press **MENU**.
2. Use the **▲/▼** keys to highlight the *Antenna Icon*. Press **ENTER**.
3. Use the **▲/▼** keys to select *Initial Channel*. Press **ENTER**.
4. Use the **▼** key to select **ON**. Press **ENTER**.
5. Press the **TUNER** key to choose Digital or Analog.
6. Select your favorite channel using the **CHANNEL Up/Down** keys on the remote.
7. Press the **ENTER** key to set the initial channel, or to clear the channel if you would like to change the channel number.
8. Press **MENU** to return to the Main Menu or **EXIT** to exit from the menu.

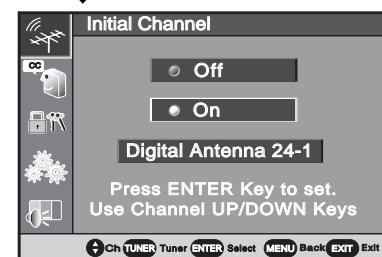
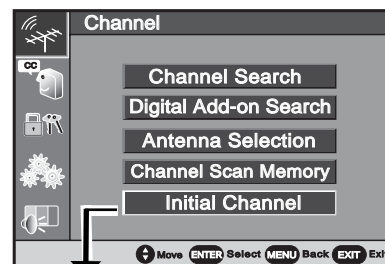
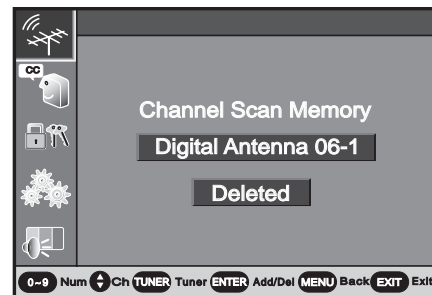

Closed-Captioning

Captioning is textual information transmitted along with the picture and sound so it can be displayed on the TV screen. Because different types of captions can be transmitted with the TV signal, separate captioning modes are provided. The captioning modes recognized by this model are: Analog EIA-608B and Digital EIA-708B. Local broadcasters decide which caption signals to transmit.

To View Captions:

1. Press the **CAPTION** key on the remote to select: Analog caption—CC1, CC2, QuikCap or Off. Digital caption—Digital CC1, Digital CC2, Digital CC3, Digital CC4, Digital CC5, Digital CC6, Quikcap, or Off.
2. Using the Quikcap feature enables you to turn captioning on and off with the Mute function. Press the **MUTE** key on the remote control to block the TV sound; the captions display automatically. Press again to restore sound, captions will disappear.



Analog Caption



Digital Caption

To Customize Digital Captioning On-screen Display:

This feature is designed to customize Digital Captioning only.

1. Press the **TUNER** key to select Digital. Press **MENU**.
2. Use the **▲/▼** keys to highlight the *Caption icon*. Press **ENTER**.
3. Use the **▲/▼** keys to select desired options. Press **ENTER**.
4. Use the **▲/▼** keys to make adjustment.

NOTE: The item customized will be highlighted with a yellow border and a bright yellow bullet to indicate selection.

5. To adjust other options, repeat steps 3~5.
6. Press **MENU** to return to the Main Menu or press **EXIT** to exit from the menu.

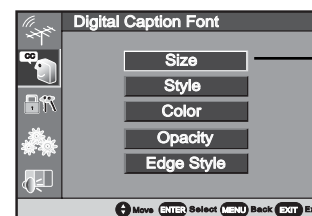

Main Menu

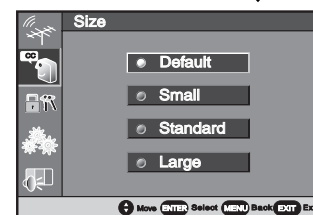

Sub-Menu

IMPORTANT FACT: Receiving a true EIA 708B Digital Closed-Captioning... Some broadcasters upconvert 608B Analog Caption to include in their digital stream. These upconverted Analog captions may not respond to all the options for customized settings.

V-Guide (Parental Control) Operation

NOTE: THIS FEATURE IS DESIGNED TO COMPLY WITH THE UNITED STATES OF AMERICA'S FCC V-CHIP REGULATIONS. THEREFORE, IT MAY NOT FUNCTION WITH BROADCASTS THAT ORIGINATE IN OTHER COUNTRIES.

This Sanyo television is equipped with an electronic V-Chip to interpret MPAA and TV Parental Guidelines rating codes. When these codes are detected, the TV will automatically display or block the program, depending upon choices you make when setting up the V-Guide system. Content ratings are represented by the initials: FV (fantasy violence), D (suggestive dialog), L (adult language), S (sexual situations), and V (violence).



A rating icon will generally appear in the upper left hand corner of the TV screen for about fifteen seconds at the beginning of a program.

This television can be set to block programs automatically with content you deem as inappropriate for your children to view.

TO BLOCK MOVIE OR TV PROGRAM

1. Press **MENU**.
2. Use the **▲/▼** keys to highlight the *V-Guide Icon* [Locks & Keys]. Press **ENTER**.
3. Use the **▲/▼** keys to select YES. Press the **ENTER**.
4. Use the **▲/▼**, **◀ / ▶** keys to select Movie or TV ratings.
5. Press the **ENTER** key to active selected option.

For Movie Ratings: A lock symbol will appear beside the selected option indicating it is blocked.

For TV Ratings: A locked symbol appears in the rating boxes indicating blocked rating.

IMPORTANT FACT: The TV will automatically block (locked symbol) ratings above or unblock (no lock) ratings below selection. For example, if you block TV rating TV-G, the ratings TV-PG, TV-14 and TV-MA will be blocked automatically or if you block Movie rating PG-13, the ratings R, NC17 and X will be blocked automatically.

Blocking TVY7 **does not** block higher ratings.

6. Press **MENU** to return to the Main Menu or press **EXIT** to exit from the menu.

TO TEMPORARILY UNBLOCK MOVIE OR TV PROGRAM

1. Press **MENU**.
2. Use the **▲/▼** keys to highlight the *V-Guide Icon*. Press **ENTER**.
3. Select "NO" to temporarily unblock settings.

TO UNBLOCK MOVIE OR TV PROGRAM

1. Press **MENU**.
2. Use the **▲/▼** keys to highlight the *V-Guide Icon*. Press **ENTER**.
3. Use the **▲/▼** keys to select "YES," *only* if the option indicator (yellow bullet) is not highlighted. Press **ENTER**.
4. Highlight the "ALLOW ALL" option using the **▲/▼**, **◀ / ▶** keys, if needed. Press **ENTER** to clear all settings.

QuickTips

- The V-Guide menu display remains on screen for approximately 30 seconds. If it disappears, press the V-GUIDE key.
- You can block a content rating such as TVPG-V and still be able to watch TVPG programs with ratings of S-L-D provided the TVPG is unblocked.

Need help?

Visit our Web site at
www.sanyoctv.com
or Call 1-800-877-5032

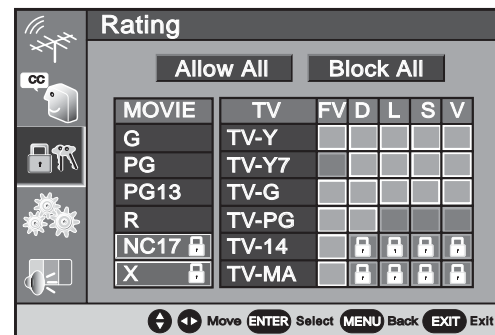
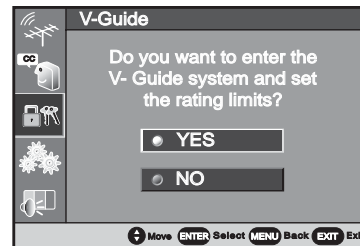

EXAMPLE: MOVIE RATING: NC17 & X (BLOCKED)
TV RATING: TV-14 & TV-MA-D,L,S, & V (BLOCKED)

V-GUIDE RATINGS—AT-A-GLANCE

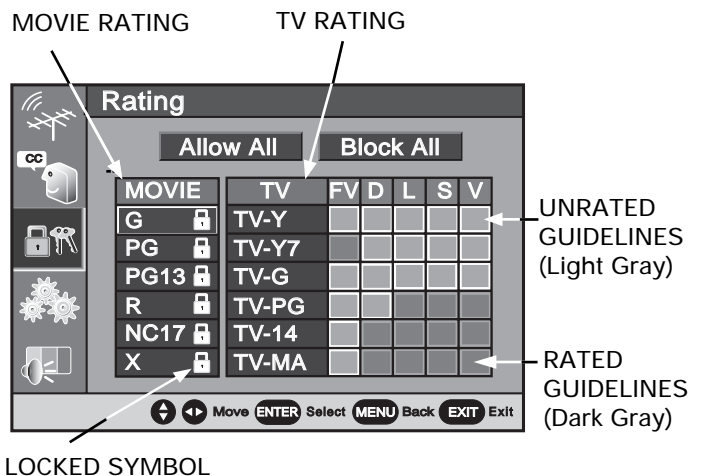

Setup Menu

QuickTips

- Cursor will continue to move through the menu loop until the Exit key is pressed.
- The Channel Banner (Full or Brief) Clock option will be blank if the clock/day has not been set.
- Surround sound will be on automatically when Sports or Movie is selected. Surround expands the sound effect while receiving MTS stereo signals.

Need help?

Visit our Web site at
www.sanyoctv.com
or Call 1-800-877-5032

Setting the Clock Manually

1. Press **MENU**.
2. Use the ▲/▼ keys to highlight the *Setup Icon*. Press **ENTER**.
3. Use the ▲/▼ keys to select *Date/Time*. Press **ENTER**.
4. Use the ▲/▼ keys to select *Manual Setup*. Press **ENTER**.
5. Use the ▲/▼ keys to select the correct Hour. Press **ENTER** to set hour. (The TV will go automatically to the next setting.)
6. Use the ▲/▼ keys to select the correct Minutes. Press **ENTER** to set minutes. (The TV will go automatically to the next setting.)
7. To set the other information, use the ▲/▼ keys to select the correct information. Press **ENTER** to set information.

Digital Audio Output

Use this feature to choose the format of the audio output signal: Dolby Digital or PCM.

1. Press **MENU**.
2. Use the ▲/▼ keys to highlight the *Setup Icon*. Press **ENTER**.
3. Use the ▲/▼ keys to highlight the *Digital Audio*. Press **ENTER**.
4. Use the ▲/▼ keys to select Dolby Digital or PCM. Press **ENTER**.

Note: If you are watching an analog channel, or a signal connected to the Video 1/2 or Component jacks, the Digital Audio output setting is not available.

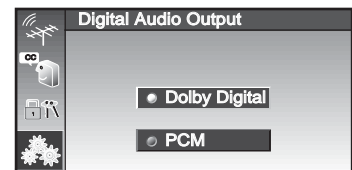
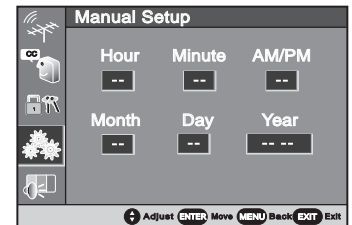
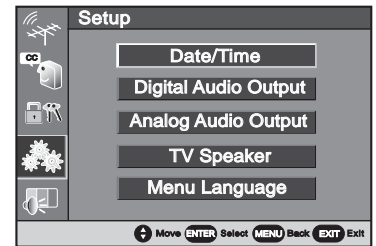

TV Speakers

1. Press **MENU**.
2. Use the ▲/▼ keys to highlight the *Setup Icon*. Press **ENTER**.
3. Use the ▲/▼ keys to highlight the *TV Speaker*. Press **ENTER**.
4. Use the ▲/▼ keys to select ON. Press **ENTER**.

NOTE: Sound will not be produced through your television speakers if the OFF mode is selected.

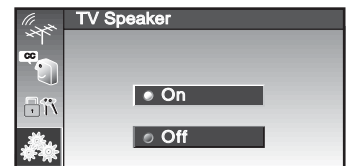

Menu Language

1. Press **MENU**.
2. Use the ▲/▼ keys to highlight the *Setup Icon*. Press **ENTER**.
3. Use the ▲/▼ keys to highlight the *Menu Language*. Press **ENTER**.
4. Use the ▲/▼ keys to select English, Español, or Français. Press **ENTER**.
5. Press **MENU** to return to the Main Menu or **EXIT** to exit from the menu.

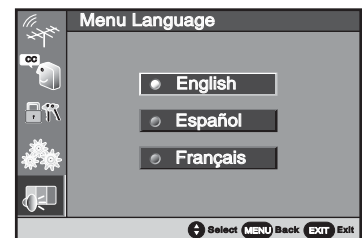

Picture/Sound Adjustment

When the Picture/Sound Option is selected, press the **ENTER** key to select the desired option and setting. To expand your viewing experience, select Sports, Movie, or News to match the program you are watching. The TV will automatically adjust the sound and picture.

1. Press **MENU**.
2. Use the ▲/▼ keys to highlight the *Picture/Sound Icon*. Press **ENTER**.

Adjusting the Picture/Sound Manually

1. Use the ▲/▼ keys to select *Manual*. Press **ENTER**.
2. Use the ▲/▼ keys to select *Picture* (Options: Color, Tint, Contrast, Brightness, Sharpness), *Sound* (Options: Bass or Treble), or *Surround* (Options: On or Off). Press **ENTER**.
3. Use the ▲/▼ keys to select desired option setting. Then use the ◀/▶ keys to make adjustments.
4. Press **MENU** to return to the Main Menu or **EXIT** to exit from the menu.

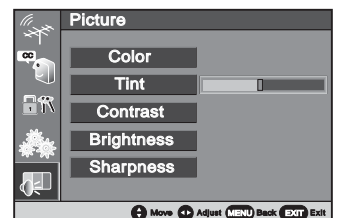
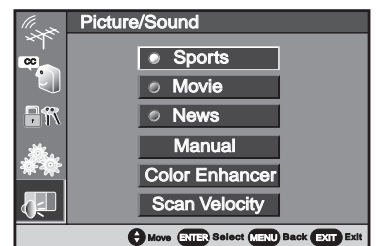

Color Enhancer

Use this feature to highlight the picture flesh tones and color highlights. Selecting WARM will deepen the picture red tints and COOL will highlight the picture blue tints.

Scan Velocity

This television has an electronic circuit that regulates the scan speed of the electron beam creating sharp transitions between the light and dark portions of the picture. The results are crisp edges and sharply-defined clarity. Select LOW or HIGH option to change settings.

1. Press **MENU**.
2. Use the ▲/▼ keys to highlight the *Picture/Sound Icon*. Press **ENTER**.
3. Use the ▲/▼ keys to highlight the *Color Enhancer* or *Scan Velocity*. Press **ENTER**.
4. Use the ▲/▼ keys to select setting. Press **ENTER**.
5. Press the **MENU** key to return to the Main Menu or **EXIT** to exit from the menu.

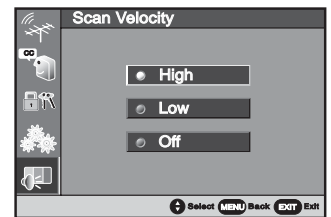
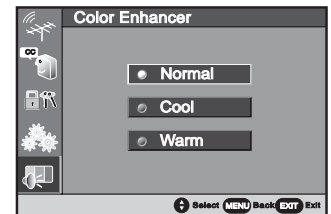

PAP (Picture-and-Picture) Operation

The PAP (Picture and Picture) feature divides the screen into two picture windows so you can easily watch two different programs at once. The left picture will always be the Main picture with audio. The right picture is considered the Sub picture with no sound available. **The signal for one window must come from the Digital Tuner.** The signal for the other window can be from the Analog Tuner or any of the audio/video inputs.

*IMPORTANT FACT: The Viewer **cannot** use the DTV's Analog Tuner as one source and any audio/video jack connection (VCR, DVD Player, Cable Box, or Satellite Receiver) as the other source.*

Using the PAP Split Screen

1. Press the **PAP ON/OFF** key to split the screen.
2. To change channels in the Left Window: Use the **Channel Up/Down** keys.
3. To change channels in the Right Window: Use the **PAP Channel Up/Down** keys.

Switching between the Windows

1. Press the **SWAP** key to switch between the Left picture and Right picture windows. Use this feature if you are viewing a program in the right window and desire to hear the audio, just press the **SWAP** key to quickly exchange it to the left window.

NOTE: This feature is operational only when PAP Split window is ON.

Freezing the PAP Window

1. Press the **QUIK FREEZE** key to stop the action. Use this feature to hold an advertised phone number or address on the screen until you collect the information.

NOTE: This feature will not freeze a picture in the Left window.

IMPORTANT FACT: The QUIK FREEZE feature will freeze the Right window content if PAP is ON.

Operating PAP Split-Screen with the following features...

Captioning Setting

If Caption mode is ON and corresponding captioning data is available, it applies to the Left picture window only.

Sleep Timer Setting

If the Sleep timer is set, the display will show in the Right Window. It is not active in the Left window on-screen display.

V-Guide Setting

If the PAP Split Screen feature is on, the V-Guide control settings will affect the Left picture and Right picture windows individually.

If only the Left picture has the same or higher rating than the program rating limit, only the Left picture window is blocked.

If only the Right picture has the same or higher rating than the program rating limit, only the Right picture window is blocked.

If both the Left picture and the Right picture have the same or higher rating than the program rating limit, both the Left and Right pictures will be blocked.

IMPORTANT FACT: Even if the Left and Right picture windows are swapped, the V-Guide blocking feature will still be active until turned off or cleared.



LEFT WINDOW / RIGHT WINDOW



LEFT WINDOW / RIGHT WINDOW

Helpful Hints (Problems/Solutions)

Before calling for assistance, please check the condition that most closely resembles your problem in the following chart, then try the solutions for that condition. Visit our Web site at www.sanyoctv.com or call toll free 1-800-877-5032.

Problem	Check these Conditions	Try these Solutions	Page No.
TV turns off automatically.	<ul style="list-style-type: none"> • Check signal (Cable/Ant.) connection. • Power surge protection feature. • Press POWER key. 	<ul style="list-style-type: none"> • The sleep timer may have been set. • Unplug TV momentarily. 	7
No picture/sound (digital picture)	<ul style="list-style-type: none"> • Check antenna/external equipment connections. • May be station trouble, NO signal broadcast. • May be MUTE function is on. 	<ul style="list-style-type: none"> • Adjust antenna. • Try a different channel. • Press RESET key or restart channel search. • Adjust volume. 	8~11 12~13 20
Cannot customize Caption.	<ul style="list-style-type: none"> • Digital caption signal not broadcast. 	<ul style="list-style-type: none"> • Press CAPTION key to select Analog captioning. 	18
No Captioning.	<ul style="list-style-type: none"> • Check if station is broadcasting a Closed-Caption signal. Select another channel. 	<ul style="list-style-type: none"> • Press CAPTION key to select Captioning. 	18
Poor Picture/sound (watching Analog)	<ul style="list-style-type: none"> • Check if program is in color. • Check antenna/external equipment connections. • Color or Tint misadjusted. • May be station trouble. • May be MUTE function is on. 	<ul style="list-style-type: none"> • Try a different channel. • Adjust antenna. • Press RESET key to restart channel search. • Adjust volume. 	13 20
Blue Screen with Video1, Video2, Component2, Component3, or HDMI displayed.	<ul style="list-style-type: none"> • Check Audio/Video connections. • Check external equipment connections. • Check external equipment setting. 	<ul style="list-style-type: none"> • Press INPUT key. • Switch on external equipment. • Set external equipment output connections to match input connections. 	8~11
No HDTV Stereo or SAP Sound	<ul style="list-style-type: none"> • Check if station is broadcasting a true MTS stereo signal or a SAP signal. 	<ul style="list-style-type: none"> • Press AUDIO key. 	13
Cannot select or scan some channels.	<ul style="list-style-type: none"> • Channel may be removed from memory. • Check antenna connections. • No digital signal being broadcasted. • V-Guide is set to block programming (see page 19). 	<ul style="list-style-type: none"> • Select CH. Scan Memory and manually add channels or start CH. (channel) search. • Set V-Guide to ALLOW ALL or press RESET key to clear all settings and restart channel search. 	18 19
No Cable Channels above number 13.	<ul style="list-style-type: none"> • Cable Channel indicator C should appear next to channel number. 	<ul style="list-style-type: none"> • Switch Antenna mode ON. 	17
No UHF, VHF Channels OK.	<ul style="list-style-type: none"> • Cable Channel indicator C should not appear next to channel number. 	<ul style="list-style-type: none"> • Switch Antenna mode ON. 	17
Remote Control will not work TV or other equipment (VCR, Cable Box, Satellite Receiver, and DVD).	<ul style="list-style-type: none"> • Press TV key to operate the TV. • Press VCR key to operate the VCR, CABLE key to operate Cable Box, DVD key to operate DVD Player, and SAT key to operate Satellite Receiver. • Check batteries; see if TV is plugged in. • Check external equipment. 	<ul style="list-style-type: none"> • Replace batteries. • Aim remote control at front of TV and external equipment. • Re-enter brand code. 	12 13~15
Menu words seem misspelled	<ul style="list-style-type: none"> • May be a different language is selected. 	<ul style="list-style-type: none"> • Reselect menu language choice using the on-screen menu. 	20
Cabinet makes popping sound.	<ul style="list-style-type: none"> • This is a normal condition during warm-up and cool down of the plastic cabinet parts. 		

Mexico Guarantee

IMPORTADOR:
COMERCIALIZADORA MEXICO
AMERICANA, S.DE R.L. DE C.V.
AV. NEXTENGO N° 78
COL. SANTA CRUZ ACAYUCAN
DEL. AZCAPOTZALCO, MÉXICO, D.F. C.P. 02770
RFC: CMA9109119L0

DESCRIPTION: Television
BRAND: SANYO
MODELS: HT27744
HT30744
HT32744

GUARANTEE

THE APPARATUS THAT YOU HAVE ACQUIRED HAS A ONE YEAR GUARANTEE FOR MANUFACTURING DEFECTS AND A ONE YEAR SERVICE WARRANTY FROM THE DATE OF PURCHASE GRANTED BY:

COMERCIALIZADORA MEXICO-AMERICANA, S. DE R.L. DE C.V.

UNDER THE FOLLOWING CONDITIONS:

1. TO MAKE THE GUARANTEE EFFECTIVE, SIMPLY SHOW THIS POLICY FILLED OUT BY THE STORE OR SUPPLIER UNIT OR THIS SALES INVOICE, WITH THE APPARATUS IN ANY OF THE SERVICE CENTERS INDICATED ON THIS GUARANTEE.
2. IF THE FAULT IS ATTRIBUTED TO A MANUFACTURING DEFECT, THE APPARATUS WILL BE REPLACED OR YOUR MONEY REFUNDED. DURING THE 30 DAYS SUBSEQUENT TO THE PURCHASE THE GUARANTEE WILL BE VALID AT THE STORE WHERE THE APPARATUS WAS PURCHASED, PRESENTING THE ABOVE DOCUMENTS.
3. REPAIR TIME WILL NEVER BE MORE THAN 30 DAYS. IF THIS TIME HAS ELAPSED, AND THE PRODUCT ISN'T REPAIRED, COMERCIALIZADORA MEXICO AMERICANA, S. DE R.L. DE C.V. WILL PROCEED TO EFFECTUATE THE EXCHANGE FOR AN EQUIVALENT APPARATUS OR THE RETURN OF THE BUYING-SALE COST RESPECTIVELY.
4. THIS GUARANTEE WILL COVER ITS TOTALITY OF PIECES, COMPONENTS AND SERVICE REPAIR OF PRODUCT, AND THE RESPECTIVE COST OF TRANSPORTATION.

THIS GUARANTEE WILL BE NULL AND VOID IN THE FOLLOWING CIRCUMSTANCES:

- * WHEN PRODUCT HAS BEEN USED IN A DIFFERENT CONDITION THAN ITS NORMAL USE.
- * WHEN PRODUCT HASN'T BEEN OPERATING CORRECTLY ACCORDING TO THE INSTRUCTIONS IN THIS MANUAL.
- * WHEN PRODUCT HAS BEEN CHANGED OR REPAIRED BY PERSONS NOT AUTHORIZED FROM THE MANUFACTURER, IMPORTER, OR MERCHANT RESPONSIBLE RESPECTIVE.

CENTRO DE SERVICIO Y LUGAR DONDE OBTENER PARTES, COMPONENTES, CONSUMIBLES Y ACCESORIOS:

SUCURSAL VALLEJO Poniente 126 N° 288 B Col. Nueva Vallejo México, D.F. Tels. 5567-5378 5368-0105, 8589-8033	SUCURSAL MINERVA Silos N° 135, Col. Minerva Deleg. Iztapalapa México, D.F. 09810 Tels. 5646-4551 5646-4550
--	---

STAMP, DATE AND SIGNATURE OF STORE
--

DESCRIPTION: _____ BRAND: _____ MODEL: _____

CLIENT'S NAME: _____

ADDRESS: _____

EXTERIOR NUMBER: _____ INTERIOR NUMBER: _____

SUB DIVISION: _____ STATE/DELEGATION: _____

TELEPHONE: _____

United States and Canada Warranty

ONE-YEAR LIMITED WARRANTY

THIS LIMITED WARRANTY IS VALID ONLY ON SANYO TELEVISIONS PURCHASED AND USED IN THE UNITED STATES OF AMERICA, CANADA, AND PUERTO RICO, EXCLUDING THE UNITED STATES' OTHER TERRITORIES AND PROTECTORATES. THIS LIMITED WARRANTY APPLIES ONLY TO THE ORIGINAL PURCHASER, AND DOES NOT APPLY TO PRODUCTS USED FOR INDUSTRIAL OR COMMERCIAL PURPOSES.

FOR ONE YEAR from the date of purchase, Sanyo Manufacturing Corporation will replace any defective TV.

To insure proper warranty exchange, keep the original sales receipt for evidence of purchase. Return the defective TV to the retailer along with the receipt and the included accessories, such as the remote control. The defective TV will be exchanged for the same model, or a replacement model of equal value, if necessary. Replacement model will be contingent on availability and at the sole discretion of Sanyo Manufacturing Corporation.

THE FOREGOING WARRANTY IS EXCLUSIVE AND IN LIEU OF ALL OTHER WARRANTIES OF MERCHANTABILITY OR FITNESS FOR A PARTICULAR PURPOSE.

OBLIGATIONS

For one year from the date of purchase, Sanyo Manufacturing Corporation warrants this product to be free from defects in material and workmanship under normal use and conditions. Should replacement be necessary under this warranty for any reason due to manufacturing defect or malfunction during the first year from date of original purchase, Sanyo Manufacturing Corporation will provide a new TV via exchange at the retailer.

For customer assistance, whether during or out of the warranty period, call toll free 1-800-877-5032.

Weekdays 7:30 AM – 7:00 PM Central Time

Saturday 7:30 AM – 4:00 PM Central Time

This warranty expresses specific contractual rights; retail purchasers may have additional statutory rights which vary from state to state.

(EFFECTIVE: August 1, 2002)

For your protection in the event of theft or loss of this product, please fill in the information requested below and **KEEP IN A SAFE PLACE FOR YOUR OWN PERSONAL RECORDS.**

Model No. _____

Date of Purchase _____

Serial No. _____

Purchase Price _____

(Located on back of unit)

Where Purchased _____



Sanyo Manufacturing Corp.
3333 Sanyo Road, Forrest City, AR 72335

Care and Cleaning

Cleaning the Cabinet

The surface of the cabinet can be damaged if not properly maintained. Many common household aerosol sprays, cleaning agents, solvents and polishes will cause permanent damage to the fine surface.

1. **Unplug the power cord before cleaning the television.**
2. Clean the cabinet with a soft dry cloth.

Cleaning the Television Screen

1. Use a soft cloth moistened with a non-alkaline diluted soap solution. Gently rub surface until it is fully dry.

Notes: *Never* spray liquids on the screen because they can run down and drip onto the chassis. This may cause component failure not covered under Warranty.

Never try to polish away any stain or other blemish, or use an abrasive material on the screen surface as this action may permanently damage the surface of the picture tube.



Español Manual de Instrucciones

Bienvenido al Mundo de SANYO

Gracias por comprar esta televisión digital HDTV. Usted ha hecho una excelente elección por Desempeño, Confiabilidad, Características, Valor y Estilo.

Al Propietario:

Nosotros estamos concientes que usted esta ansioso por usar su nuevo receptor HDTV. Sin embargo también entendemos que para disfrutarlo completamente usted debe entender primero sus variadas características. Mientras que este manual del propietario intenta que usted conozca la completa operación de su TV, esto no significa que se deba leer de principio a fin. En su lugar, este ha sido ordenado de una manera fácil para que usted pueda encontrar lo que usted necesita y así avanzar rápidamente para que disfrute su televisión digital.



"Como un Asociado de ENERGY STAR®," Sanyo Manufacturing Corporation, ha determinado que este producto cumple con los lineamientos en eficiencia energética de ENERGY STAR®.

Contenido

Bienvenido al Mundo de Sanyo	25	Ajustes del Televisor	
Importantes Medidas de Seguridad	26	Como Operar el Menú en Pantalla	39
Características	27	Mapa de Navegación del Menú	39
Especificaciones	27	Búsqueda de Canales	40
Glosario	28	Búsqueda de Canales de Cable Digital	40
Procedimientos Iniciales	29	Búsqueda Digital para Reagregar Canales	40
Localización y Funciones de los Conectores HDTV Traseros	29	Selección de Antena	40
Conexión de la Señal		Canales en Memoria	41
Conexión de Antena Analógica (NTSC)	30	Canal Inicial	41
Conexión de Antena Digital (DTV)	30	Transmisión Captada	
Preparando la TV	30	Para ver textos Caption	41
Conexiones Digitales A/V		Para personalizar la función Caption en el menú de pantalla	41
Conectando Equipo Externo		Operación de Guía-V (Control Paternal)	
a la Entrada HDMI con HDCP	31	Como Bloquear Películas o Programas de TV	42
Conectando STB o un DVD con		Como Desbloquear Temporalmente	
Salida DVI a la Entrada HDMI con HDCP	31	Películas o Programas de Televisión	42
Usando los Conectores Componente		Como Desbloquear Películas o Programas de Televisión	42
para Conectar un Reproductor de DVD u otro Equipo Digital	32	Ajustes del Menú	
Conexiones A/V Análogas		Ajustando el reloj Manualmente	43
Usando los Conectores S-Video		Salida de Audio Digital	43
para Conectar un Reproductor VCR o DVD		Bocinas del Televisor	43
a los Conectores A/V	32	Menu de Lenguajes	43
Conexiones de Audio		Ajustes de Imagen /Sonido	
Conectando la Salida Digital de		Ajuste Manual de Imagen /Sonido	43
Audio a un Amplificador Estereofonico	33	Resaltar Color	44
Conectando la Salida Análoga de		Velocidad de Trazo	44
Audio a un Amplificador Estereofonico	33	PAP (Imagen e Imagen)	
Conexiones Típicas de un Teatro en Casa	34	Usando el PAP con Pantalla Dividida	44
Usando el Control Remoto Multimedia		Intercambiando Imágenes en Pantalla Dividida	44
Instalación de Baterías	35~36	Congelando la Pantalla PAP	44
Programando el Control Remoto	36	Operando Pantallas PAP con Otras Características	44
Códigos de Programación del		Consejos Útiles (Problemas Soluciones)	45
Control Remoto (VCR/DVD/Satelite/Cable)	37~38	Garantía (México)	46
Carta de Funciones para Programar		Garantía (USA y Canadá)	47
las Teclas del Control Remoto	38		

PRECAUCION

RIESGO DE TOQUE ELECTRICO NO ABRIR!

PRECAUCION : PARA REDUCIR EL RIESGO DE TOQUE ELECTRICO, NO quite la cubierta (o la tapa trasera). NO HAY PARTES ADENTRO QUE LAS PUEDA REPARAR EL USUARIO. REFIERASE A PERSONAL CALIFICADO PARA REPARAR EL APARATO.

ESTE SIMBOLO INDICA QUE VOLTAJES PELIGROSOS QUE CONSTITUYEN UN RIESGO DE TOQUE ELECTRICO ESTAN PRESENTES DENTRO DE ESTA UNIDAD.



ESTE SIMBOLO INDICA QUE HAY INSTRUCCIONES IMPORTANTES DE OPERACION Y MANTENIMIENTO EN LA LITERATURA QUE SE ANEXA A ESTA UNIDAD.



ADVERTENCIA : PARA REDUCIR EL RIESGO DE FUEGO O TOQUE ELECTRICO, NO EXPONGA ESTE APARATO A LLUVIA O HUMEDAD.

IMPORTANTES MEDIDAS DE SEGURIDAD

PRECAUCION : POR FAVOR SIGA TODAS LAS ADVERTENCIAS EN EL PRODUCTO Y EN LAS INSTRUCCIONES DE OPERACION. ANTES DE OPERAR EL PRODUCTO, POR FAVOR LEA TODAS LAS INSTRUCCIONES DE OPERACION Y SEGURIDAD. GUARDE ESTA LITERATURA PARA SU REFERENCIA. *Siga todas las instrucciones.* . .

Colocando el aparato

1. No coloque su aparato en carrito, pedestal, anaquele o mesa que sean inestables. Heridas serias a un individuo, y avería al aparato, pueden resultar si este cae. Su vendedor puede recomendar carritos y pedestales o anaqueles e instrucciones para montaje en la pared. Una combinación de aparato y carrito deberá de ser movida con cuidado. Paradas rápidas, fuerza excesiva, y superficies irregulares pueda causar que la combinación de aparato y carrito se volteen y caigan.
2. Las ranuras y aperturas en el gabinete y en la parte trasera e inferior fueron provistas para ventilación del aparato. Para asegurar una operación confiable del aparato y protegerlo de sobrecalentamiento, estas aperturas no deberán de ser tapadas o cubiertas. Las aperturas nunca deberán de ser cubiertas con un trapo u otro material, y las aperturas de la parte inferior no deberán de ser tapadas poniendo la unidad en una cama, sofá, alfombra, u otra superficie similar. Este aparato nunca deberá de ser puesto cerca o sobre radiadores de calor. Este aparato nunca deberá de ser puesto en instalaciones tales como libreros a no ser que haya una adecuada ventilación en tales instalaciones.
3. No exponga el aparato a lluvia o a uso cerca de agua . . . por ejemplo, cerca a una bañera, una alberca, un lavabo, en un sótano húmedo, etc.



Conectando la Antena Externa

PROTECCION EN CONTRA DE RAYOS ELECTRICOS PARA SU ANTENA Y APARATO DE ACUERDO A LAS INSTRUCCIONES DEL CODIGO NACIONAL ELECTRICO (EUA).

EJEMPLO DE ATERRIZAMIENTO DE ANTENA DE ACUERDO AL CODIGO NACIONAL ELECTRICO (National Electrical Code, ANS/NFPA 70)

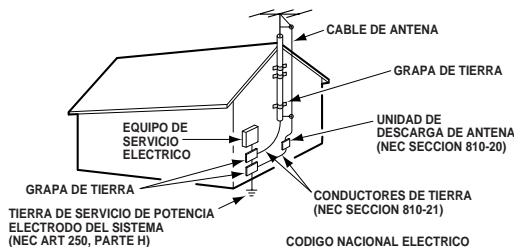

*Nota al instalador del sistema de cable CATV : Este recordatorio es dado para llamar la atención del instalador del sistema de cable CATV al Artículo 820-40 del NEC que provee guías para el aterrizamiento adecuado y, en particular, especifica que la tierra del cable deberá de estar conectada al sistema de tierra del edificio, tan cercano al punto de entrada del cable como sea practico."

4. Si una antena exterior es conectada al receptor, asegúrese que el sistema de antena esté aterrizado para proveer alguna protección en contra de impulsos de voltaje y la acumulación de cargas estáticas. El artículo 810 del código nacional eléctrico de los Estados Unidos de América (National Electrical Code, ANS/NFPA 70), provee información con respecto al aterrizamiento correcto del mástil y la estructura de soporte, el aterrizamiento del alambre a la antena en una unidad de descarga, el tamaño de los conductores de aterrizamiento, la localización de la unidad de descarga, conexión a los electrodos de aterrizamiento, y requerimientos para los electrodos de aterrizamiento.

Una antena exterior no deberá de ser localizada en la vecindad de líneas de potencia que pasen por encima de otros circuitos de luz eléctrica o de potencia, o en donde pueda caer sobre tales líneas de potencia o circuitos. Cuando se instale un sistema de antena externa, se debe de tener cuidado extremo en no tocar tales líneas de potencia o circuitos ya que contacto con ellos puede llegar a ser fatal.

Conectando el cordón de potencia

5. Este producto debe ser operado solamente con el tipo de cordón de potencia indicado en la etiqueta. Si usted no esta seguro del tipo de alimentación en su casa, consulte a su distribuidor de este producto, o a la compañía de suministro eléctrico. Este producto esta equipado con cordón de potencia polarizado (una de las navajas de la clavija es más ancha, que la otra). Esta clavija debe de ajustarse en el toma corriente de una manera solamente. Esta característica es una medida de seguridad. Si usted no puede insertar la clavija totalmente en el toma corriente, trate invirtiendo la clavija. Si la clavija continua floja en el toma corriente, llame a su electricista, para reemplazar su toma corriente obsoleto. No deshabilite el propósito de seguridad de esta clavija polarizada. No sobre cargue los toma corrientes de pared, extensiones eléctricas, o receptáculos integrales, ya que esta condición puede resultar en un riesgo de fuego o descarga eléctrica.
6. Los cordones de potencia deben ser direccionados de tal manera que no puedan ser pisados o dañados con enseres colocados a un lado arriba del cordón de potencia. ponga una particular atención a los cordones de potencia y clavijas, receptáculos de toma corrientes, y el punto donde ellos salen del producto.

Limpieza

7. Antes de limpiar, desconecte la unidad del receptáculo de la pared. No aplique limpiadores líquidos o en aerosol directamente a la unidad. Utilice un trapo seco para limpiar.

Servicio y Reparación

8. Desconecte el aparato del receptáculo de pared y refiera servicio a personal de servicio eléctrico calificado bajo las siguientes condiciones :
 - A. Si el cordón de potencia o el conector están averiados o raídos.
 - B. Si líquido ha sido derramado en el aparato.
 - C. Si el aparato ha sido expuesto a lluvia o agua.
 - D. Si el aparato ha sido tirado o el gabinete a sido averiado.
 - E. Si el aparato exhibe un cambio perceptible en funcionamiento.
 - F. Si el aparato no opera normalmente siguiendo las instrucciones de operación, ajuste solamente aquellos controles que han sido cubiertos en las instrucciones de operación. Ajuste impropio de otros controles puede resultar en avería al aparato y posiblemente requiera de trabajo extensivo por un técnico calificado para restaurar el aparato a su operación normal.
9. Cuando se termine cualquier servicio o reparación, requiera del técnico de servicio confirmación de que solo Partes Autorizadas de Remplazo de Fabrica que tengan las mismas características que las partes originales hayan sido usadas, y que verificaciones de seguridad rutinarias hayan sido llevadas a cabo para determinar que el aparato se encuentra en condiciones seguras de operación. Substituciones no autorizadas pueden resultar en fuego, toque eléctrico u otros peligros.
10. Nunca adicione accesorios que no han sido específicamente diseñados para uso con este aparato.
11. Para protección adicional durante una tormenta eléctrica, o cuando el aparato es dejado sin atención ni uso durante largos períodos de tiempo, desconéctelo del receptáculo de la pared y desconecte la antena. Esto evitará daños al aparato debido a rayos o a cambios bruscos en el voltaje de línea.
12. Nunca introduzca ningún tipo de objetos a través de las ranuras, ya que el contacto con componentes de alto voltaje pueden poner en corto dichas componentes que pueden resultar en incendios o descargas eléctricas, Nunca derrame líquidos o cualquier tipo de productos.

Colocando el TV

No se coloque el TV en áreas confinadas. Permita una circulación normal de aire para las partes eléctricas.

Seguridad para Infantes

Sano esta comprometido en hacer que su sistema de entretenimiento sea seguro y agradable. Use siempre una mesa o soporte apropiado cuando coloque su televisor. Use soportes, refuerzos o correas para sujetar el mueble en su lugar. **NUNCA** atornille nada directamente al televisor.

Nunca coloque televisiones en repisas, escritorios, carros, etc. donde niños traviesos pudieran empujar, jalar o hacer de cualquier forma que la unidad se cayera y les causara algún daño.

Nunca coloque juguetes u otros artículos encima de la televisión que puedan llamar la atención de los niños queriendo ellos alcanzarlos ya que pueden trepar en el mueble pudiendo lastimarse.

Siempre use soportes que están diseñados para contener la combinación de peso y tamaño de su televisión y otros artículos eléctricos.



Características

- ◆ 27" Televisión digital de pantalla realmente plana de alta definición
- ◆ 30" Televisión digital de pantalla realmente plana de alta definición
- ◆ 32" Televisión digital de pantalla realmente plana de alta definición
- ◆ Menú de opciones trilingüe
- ◆ Sintonizador Análogo y Digital integrados
- ◆ Búsqueda automática de canales
- ◆ Apagado automático
- ◆ Filtro digital tipo Peine 3-D (para mejorar detalles en la imagen)
- ◆ Modulación en velocidad de rastreo ajustable
- ◆ V-Chip Control Paternal para clasificación de programas y películas
- ◆ Transmisión Capatada Analógica EIA-608B y Digital (EIA-708B)
- ◆ Modos de Audio: DTV-Principal y Sub
NTSC-Estereofónico, Mono y SAP
- ◆ Sonido Envolvente Frontal
- ◆ Graves y Agudos
- ◆ Bocinas frontales 6x12 cm (dos)
- ◆ Preajustes de fábrica para Imagen /Sonido
- ◆ Formas de Imagen: Modo de Carta, Zoom, Normal y Completo (solo HT30744)
- ◆ Canal Inicial (selección Automática)
- ◆ Formatos de Recepción: Dos sistemas sintonizadores: Tuner digital ATSC para señales terrestres y canales de cable no encriptados (QAM Limpio). Tuner análogo NTSC para VHF/UHF o CATV
- ◆ Formatos de Audio: Dolby™ Digital para DTV y Analógica para NTSC
- ◆ PAP (Imagen e Imagen) Pantalla Dividida
- ◆ Rastreo de Canales en Memoria
- ◆ Color Realzado
- ◆ Tono de piel Automático
Recibe 181 canales analógicos [VHF 2~13 y UHF 14~69; Cable TV 1,14~125]; y 99 canales Digitales
- ◆ Conectores RF de entrada para Antena: Digital y Analógica
- ◆ Entrada HDMI (Interfase Multimedia de Alto Ancho de Banda Digital) con HDCP (Contenido Protegido de Alto Ancho de Banda Digital)
- ◆ Entrada de Video Componente (dos grupos)
- ◆ Entradas Traseras de A/V (dos grupos)
- ◆ Entrada S-video (dos Grupos)
- ◆ Salida Óptica de Audio Digital
- ◆ Salida de Audio (Intercambiable)
- ◆ Reloj (Reloj Automático)
- ◆ XDS (Servicio Extendido de Datos) muestra letras de la estación, Título del Programa—Clasificación cuando es transmitida
- ◆ Cronometro para Dormir (3 horas)
- ◆ Control Remoto Multimedia DTV de 52 teclas

Especificaciones

Tamaño del Cinescopio (medido diagonalmente)

HT27744 - 27"; HT30744 - 30"; HT32774 - 32" Pantalla real Plana

Resolución de Imagen: Entrada RF -330, entrada AV -800

Formato de Rastreo: 1080i

Entrada Antena RF: Analógica - UHF/VHF/CATV 75 Ohms
Digital - 75 Ohms

Sin Recepción de Señal: La TV automáticamente se apagará después de 15 minutos
En Modo de Video, la TV no se apagará

Requerimientos de Potencia: Fuente: 120VAC,60Hz

Consumo de Potencia: 140 Watts

Sonido: Dos Bocinas tamaño 6X12cm

Amplificador: Integrado de 5Watts/ Canal

Conectores y Terminales:

Entrada Video 1: S-Video1, Video y Audio L/R

Entrada Video 2: S-Video2, Video y Audio L/R

Entrada Compo 2: Componente (Y/Pr/Pb) compartiendo Audio L/R de Video 2

Entrada Compo 3: Componente (Y/Pr/Pb) compartiendo Audio L/R de Video 3

Salida de Audio Digital: S/P DIF o PCM

Salida de Audio Analógica: Audio L/R

Entrada HDMI: Conector de 19 pines (Imagen/ Sonido)

Terminal entrada de Servicio: para uso del Técnico solamente

Tamaño y Peso (aproximado):

HT27744

Dimensión horizontal (Ancho)	30.2in. (770mm)
Dimensión Vertical (Alto)	23.0in. (585mm)
Dimensión Profundidad (Profundo)	19.5in. (496mm)
Peso	103.3 (lbs) 47 (Kg)

HT30744

Dimensión horizontal (Ancho)	35.7in. (908mm)
Dimensión Vertical (Alto)	22.5in. (572mm)
Dimensión Profundidad (Profundo)	21.8in. (553mm)
Peso	132.2 (lbs) 60 (Kg)

HT32744

Dimensión horizontal (Ancho)	35.0in. (888mm)
Dimensión Vertical (Alto)	27.0in. (687mm)
Dimensión Profundidad (Profundo)	22.4in. (570mm)
Peso	143.4 (lbs) (65.1 Kg)

ADVERTENCIA: Regulaciones de FCC establecen que modificaciones inapropiadas o cambios no autorizados a esta unidad podrían nulificar la autoridad del usuario para operar esta unidad.

Información de Marcas Registradas:

Manufacturado bajo licencia de Dolby Laboratories. "Dolby" y el símbolo doble-D son marcas registradas de Laboratorios Dolby.



Este símbolo impreso, significa que el producto está listado por Underwriters Laboratories Inc. El Diseño y manufactura de este producto, reúne los rigidos estándares de UL, contra riesgos de incendios, accidentes o descargas eléctricas.

Glosario

Análogo– Comúnmente se refiere al estándar actual (NTSC) de la transmisión de televisión.

Ancho de Banda– El rango de frecuencias asignado a la transmisión de un canal. Un canal de TV tiene 6 Mhz de anchura.

Aspecto de Imagen– Este termino describe la relación de la anchura a la altura de la pantalla de TV independientemente del tamaño de la pantalla (x unidades de anchura por x unidades de altura).

ATSC– Comité de Sistemas de Televisión Avanzada (comité de estándares digitales).

Barrido Entrelazado– El proceso de procesar dos campos de video y después combinarlos (entrelazarlos) para producir un solo cuadro en la pantalla del televisor.

Barrido Progresivo– El proceso de barrer la líneas en la pantalla secuencialmente. Un campo produce un cuadro.

Caja de Pilares (“Pillarbox”)– Una imagen con relación de aspecto de 4:3 siendo mostrada en una pantalla de aspecto 16:9. Franjas negras aparecen en los lados de la pantalla (la imagen no llena la pantalla horizontalmente).

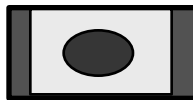

Canales Digitales ClearQAM– Estos son los canales de cable sin encriptación. Las compañías de cable pueden escoger el incluir o no incluir estos canales ClearQAM.

Canal Virtual– Canales transmitidos con información mayor y menor contenida en paquetes PSIP. El numero de canales virtuales que una transmisora pueda transmitir depende de la resolución de su programación.

Dolby™ Digital (Anteriormente conocida como Dolby AC-3)– Un estándar de audio con sonido surround con 5.1 canales de audio (Izquierdo /Derecho frontales, Izquierdo /Derecho posteriores, Central, y Graves) para televisión digital.

Downconverting– Un proceso para reducir el numero de píxeles en una imagen. La velocidad de los cuadros y /o el formato de rastreo pueden también cambiar. Las estaciones de TV pueden utilizar este proceso para hacer cabida en su ancho de banda para servicios adicionales.

DTV (Televisión Digital)– Se compone de tres elementos. HDTV, EDTV, y SDTV.

DVI (Interfase de Video Digital)– Diseñada para acomodar tanto señales de video análogas y digitales sin compresión en un solo conector.

EDTV– Televisión con Definición Mejorada (480p).

Espectro– Una banda continua de frecuencias.

Estampa de Correo (“Postage Stamp”)– Este termino es utilizado para describir una imagen con aspecto 4:3 que la estación de transmisión a convertido hacia arriba a una imagen con aspecto 16:9, y después de esto mostrada en una pantalla con aspecto 4:3. Franjas negras aparecen en la parte superior, en los lados, y en la parte inferior de la pantalla (la imagen no llena la pantalla ni horizontalmente ni verticalmente). (Vea la función de Zoom abajo).



HDCP– Protección de Contenido Digital de Alto Ancho de Banda. Un medio para proteger los derechos de autor en contenido de entretenimiento digital.

HDMI– Interfase Multimedia de Alta Definición. HDMI es un nuevo estándar digital de conexión entre equipos de Audio / Video, tales como una caja STB, u tocador de DVD o receptor de A/V, y un televisor digital. HDMI ofrece calidad excepcional de audio y video a través de un solo conector que fácilmente se desconecta. HDMI soporta transmisiones de canales múltiples de audio digital y de video componente con espaciamiento de colores para una reproducción fiel

de video de alta definición. Soporta el estándar de protección de HDCP, haciendo posible la transmisión a su televisor de contenido digital protegido contra violación de los derechos de autor.

HDTV– Televisión de Alta Definición (1080i & 720p).

Indicador de Tuner– Las letras “D,” “C,” o “DC” aparecerán directamente a la izquierda del numero de canal:

Canales transmitidos a través del aire y seleccionados por el Tuner digital (DTV) tendrán el prefijo “D.”

Canales seleccionados por el Tuner análogo (NTSC) tendrán ya sea el prefijo “C” (canales análogos de cable) o estarán sin prefijo (para canales VHF o UHF del aire).

Modo de Carta (“Letter Box”)– Un aspecto 16:9 de pantalla alargada siendo mostrada en una pantalla de aspecto 4:3. Franjas negras aparecen en la parte superior e inferior de la pantalla (la imagen no llena la pantalla verticalmente).

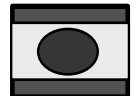

Multicasting– La división de la señal de una estación transmisora en sub-canales de programación o de servicios de datos.

NTSC– Comité de Sistemas de Televisión Nacional (comité de estándares análogos).

OSD– Caracteres mostrados en la pantalla.

PSIP– Protocolo de Información de Programa y Sistema es una colección de tablas diseñadas para operar dentro de cada flujo de datos de transporte para transmisiones digitales. PSIP incluye instrucciones informando al televisor cuando un cambio va a ocurrir y en donde encontrar la programación de los canales virtuales.

Simulcast– Una estación simultáneamente transmitiendo el mismo programa en un canal análogo y en un canal DTV. Esto es requerido por la FCC durante la transición de análogo a digital.

SDTV– Televisión de Definición Estándar (480i).

Sonido Surround (Frontal)– Esta función añade otra dimensión a la experiencia acústica y ayuda a mejorar el sonido parecido al de un teatro de cine.

S/P DIF– S/P DIF es un formato de audio digital que puede transmitir un flujo de bits Dolby Digital. Conectando esta salida a un receptor A/V que incluya un decodificador Dolby Digital, usted puede reproducir hasta 5.1 canales de sonido Surround. S/P DIF también puede transmitir audio PCM.

STB (“Set Top Box”)– Un aparato que recibe y convierte señales para ser mostradas en la pantalla de un televisor (puede ser análogo o digital). Muchos STBs digitales tienen Tuners para cable y para señales en aire.

Tecla de Tuner– Esta tecla es utilizada para cambiar de un sistema de sintonía a otro, canales digitales y canales análogos.

Terrestre– Una transmisión en el aire hacia una antena.

Upconverting– Un proceso para incrementar el numero de píxeles en una imagen. La velocidad de los cuadros y /o el formato de rastreo pueden también cambiar. Píxeles adicionales son insertados entre los píxeles existentes en un intento a simular HDTV. Este proceso no incrementa la resolución.

Wide-Screen– Usado para describir un aspecto de imagen de 16:9 o mas grande. El aspecto estándar para programación de HDTV es 16:9. Las pantallas de los cines son ligeramente mas anchas (seguido 2:1).

Zoom– Aumenta el tamaño de la imagen en el centro de la pantalla. *Por ejemplo si usted tiene una imagen de Estampa de Correo, presione esta tecla para aumentar la imagen.*

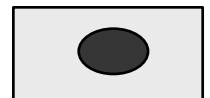

Procedimientos Iniciales

Esta nueva Televisión Digital de Alta Definición es capaz de reproducir imágenes claramente cristalinas y un sonido excepcional.

!Es como estar ahí!

Para obtener el mejor desempeño de este HDTV usted necesitará...

1. Escoger la apropiada conexión de señal, página 30
2. Conectar el equipo externo si así lo desea, páginas 31~34
3. Instalar las baterías en el Control Remoto, y revisar las funciones, páginas 35~36
4. Programar el control remoto para operar otro equipo, si lo desea páginas 36~38
5. Seguir el menú en pantalla mostrado para personalizar y ajustar características. Páginas 39~43

Nota: Para asistencia adicional vea el "Quik 'N Easy Setup" Guide para aprender como diferentes señales y equipo externo afectan en la calidad de la imagen. Siga los ejemplos citados para asegurar que usted esta obteniendo la mejor imagen posible basado en la capacidad de su equipo externo y la calidad de su señal.

Localización y Funciones de los Conectores HDTV Traseros

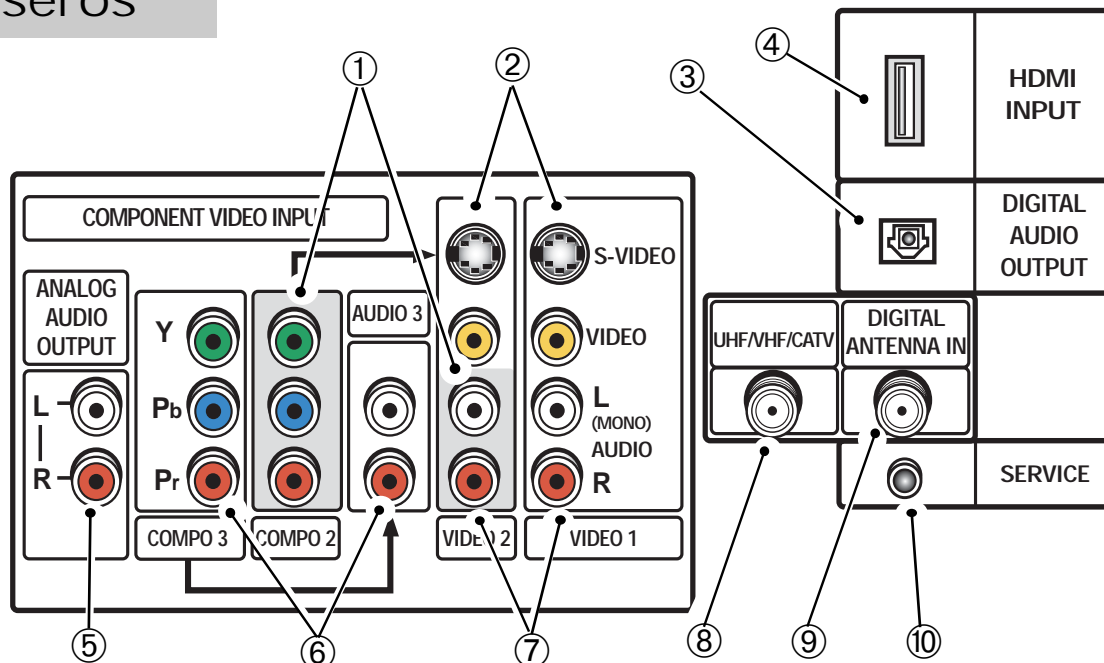

- ① **Entrada Video Componente (COMPO 2)** – Conecte equipo de video digital a los conectores Y, Pr, Pb, y los de Audio a los Video 2 L/R. Estos conectores automáticamente detectarán el tipo de señal siendo recibida (HDTV, EDTV, o SDTV).
- ② **Entrada S-Video (Video 1 y Video 2)** – Para realzar los detalles en la imagen use S-Video (Video 1 / 2) en lugar de los conectores de Video, si están disponibles en su equipo externo. (Las conexiones de S-Video anularán las conexiones en los conectores de Video 1 / 2).
- ③ **Salida de Audio Digital** – Conexión Óptica para avanzados sistemas estereofónico de "Teatro en Casa" Dolby™ Digital 5.1.
- ④ **Entrada HDMI (Interfase Multimedia de Alta Definición)** – Conecte equipo digital de video en este conector. Solo se necesita un cable de banda ancha (No provisto) para comunicar el Audio/ Video a esta TV. Esta conexión es compatible con dispositivos equipados con DVI. (Conexiones de Audio separadas son requeridas para dispositivos DVI).
- ⑤ **Conectores de Salida de Audio Análogo (L / R)** – Conecte equipo externo de audio aquí. (Vea página 10.)
- ⑥ **Entrada Video Componente (COMPO 3)** – Conecte equipo de video digital a los conectores Y, Pr, Pb, y los de Audio a los Video 2 L/R. (Vea página 9). Estos conectores automáticamente detectarán el tipo de señal siendo recibida (HDTV, EDTV o SDTV).
- ⑦ **Entrada Audio/ Video (AV1/AV2)** – Conecte equipo de video estándar aquí.
NOTA: S-Video 1 / 2 anulan las conexiones de video compuesto de AV1/2.
- ⑧ **Entrada Analógica de Antena (UHF/VHF/CATV)** – Conecte una Antena de RF, Cable o Receptor de Satélite a este conector como se muestra en la página 30.
- ⑨ **Entrada de Antena Digital** – Conecte una antena de RF a este conector como se muestra en la página 30.
- ⑩ **Terminal de Servicio** – Para uso del Técnico solamente.

Conexiones de la Señal

Conexión de Antena Analógica

Conectando servicio de Cable Analógico, Antena de RF, o Receptor de Satélite al conector de TV analógico (UHF/VHF/CATV) 75 Ohm terminal.

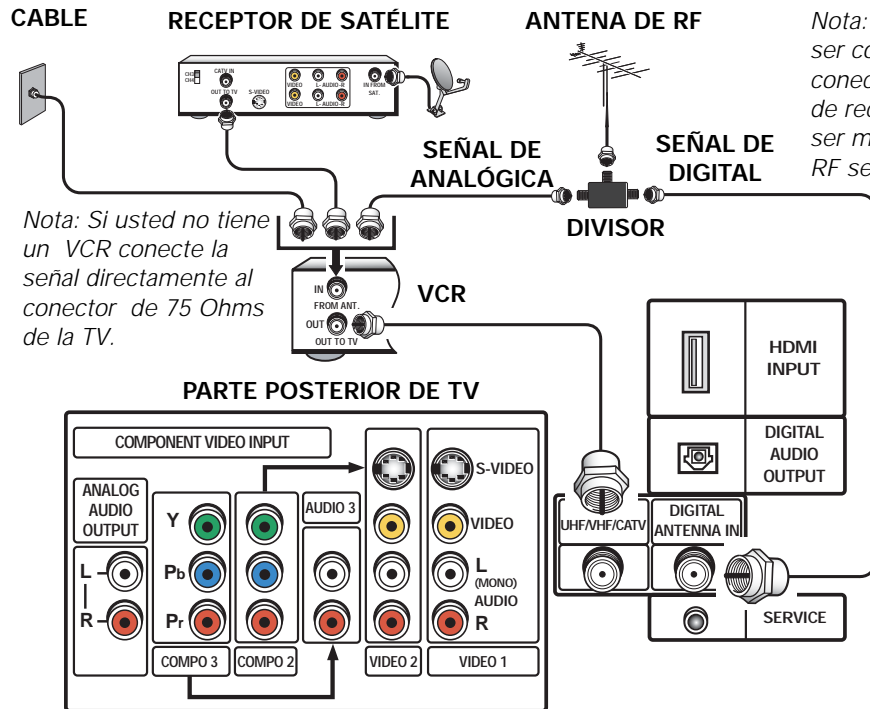

Nota: Si usted no tiene un VCR conecte la señal directamente al conector de 75 Ohms de la TV.

Nota: La antena de RF puede ser conectada directamente al conector de 75 Ohms. En áreas de recepción marginal puede ser mejor conectar antenas de RF separadas.

Nota sobre la Franquicia de CATV: Las compañías de cable así como los servicios públicos son franquicias otorgadas por las autoridades de los gobiernos locales. Para recibir programas de Cable aun con equipo que es capaz de recibir canales de cable el consumidor debe suscribirse al servicio de la compañía de cable.

Para conectar un receptor de cable o satélite de Alta Definición, vea las pagina 31.

Conexión de Antena Digital (DTV)

Conecte la antena de RF al splitter; entonces al conector de Antena Digital.

Información Rápida

- La televisión automáticamente seleccionara el modo de antena para el tipo de señal analógica de RF que usted conecte.

Use "Selección de Antena" en el menú de ajustes para cambiar el modo de antena.

- La TV automáticamente se apagara después de 15 minutos si no hay recepción de señal (sin cable o no transmisión).

Excepción-Cuando el modo de video esta seleccionado la TV no se apagara automáticamente después de 15 minutos de haber detenido la recepción.

- Si usted mueve la TV a otro lugar presione la tecla de **RESET** dos veces después de conectar la señal y encender la TV.

¿Necesita asistencia?

Visite nuestro sitio de Internet en www.sanyoctv.com o llame al 1-800-877-5032

Preparando la TV

Nota: Cuando la TV es energizada por primera vez, esta automáticamente checa para asegurar que una señal de entrada de RF esta conectada. Si usted ha hecho todas las conexiones necesarias continúe como se indica...

- Presione la tecla de **CHANNEL UP** para buscar y rastrea automáticamente por los canales disponibles: Digitales (DTV) y Analógicos (NTSC). La búsqueda de canales tiene dos procesos que son ejecutados simultáneamente para canales Análogos y Digitales, así pues esto tomara algunos minutos.

Notas:

El mensaje en la pantalla para la búsqueda digital aparecerá con el numero del canal, una barra progresiva y un numero porcentual se mostrara a través de la parte baja de la pantalla (para indicar actividad) como el proceso de búsqueda continua. Esto tomara algún tiempo, por favor sea paciente.

La información del canal encontrada durante la búsqueda es almacenada en la base de datos de memoria del rastreo de canal. La Televisión de alta definición será sintonizada al canal digital mas bajo o al canal analógico mas bajo si no encontró canales digitales.

- Para cambiar el sistema inicial de sintonización analógica (de antena a cable o de cable a antena) use el menú en pantalla. Vea "Selección de Antena" en la pagina 40.
- Después de completar la búsqueda de canales, la TV comenzara con el Ajuste Automático de Reloj. Esta característica buscara una estación local PBS que este transmitiendo señal de servicio de datos extendidos. Esta señal es usada para automáticamente ajustar el día/ hora. (Esto puede tomar varios segundos)

Para cancelar la opción de Ajuste Automático de Reloj, presione la tecla de "CHANNEL UP." (Para ajustar el reloj manualmente, vea pagina 43.)

First
Please connect all signals and antennas to jacks and the terminals on the back.
Then press the Channel UP key.

Por favor espere mientras su TV busca los canales disponibles

50%

Antena digital 35

Please wait, Automatic clock setting.
Press Channel UP Key to cancel.

Conexiones Digitales A/V

Información Rápida

- Si la configuración de pines HDMI de la televisión es diferente de la configuración de su Caja Receptora usted necesitará usar un adaptador para la conexión de el paso 1.
- Para conectar DVI a HDMI usted necesitará usar un cable DVI a HDMI o un adaptador para hacer la conexión del paso 1.
- Con una conexión DVI asegúrese de conectar la salida de audio a la entrada de audio COMPO3 de la TV. Debido a que los conectores de Audio de COMPO3 están siendo usados los conectores de video de COMPO 3 no pueden ser usados cuando un dispositivo DVI esta conectado.

¿Necesita asistencia?

Visite nuestro sitio de Internet en www.sanyoctv.com o llame al 1-800-877-5032

INFORMACION IMPORTANTE: Cuando este usando HDCP (High Definition Contenido Protegido) usted no podrá copiar material que esta protegido por los derechos de autor.

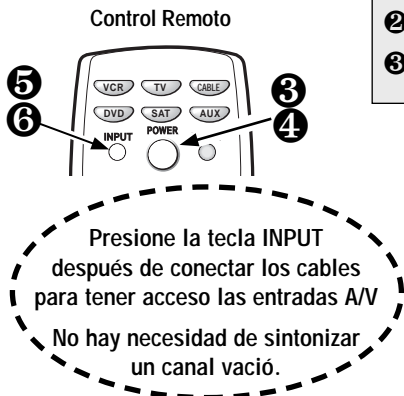

¡Esta es la mejor opción para imagen y sonido! Usando la conexión HDMI, la cual tiene protección de contenido de alta definición obtiene audio y video digital sin compresión. ¡Mas Real Que Nunca!

Conectando equipo externo al HDMI (Incluye HDCP protección de copia)

Para evitar problemas con algunas marcas de equipo externo, siga el siguiente procedimiento cuando conecte los cables y energice su equipo.

- 1 Apague la TV y el equipo externo antes de conectar el cable. (El Cable no es incluido.)
- 2 Conecte la salida de alto ancho de banda HDMI del equipo externo a la entrada HDMI de la TV. Esta conexión requiere solo un cable, e incluye video sin compresión y sonido Dolby 5.1 o PCM.
- 3 La TV debe ser encendida primero, presione la tecla **POWER**.
- 4 Ahora encienda su equipo externo.
- 5 Presione la tecla **INPUT** para seleccionar HDMI y ver un programa digital.

Lo que necesitara para sus conexiones:

- 2 Un cable Digital HDMI de 19 pines (asegúrese de revisar la configuración de pines al final de la clavija*)

*Un adaptador podría ser requerido.

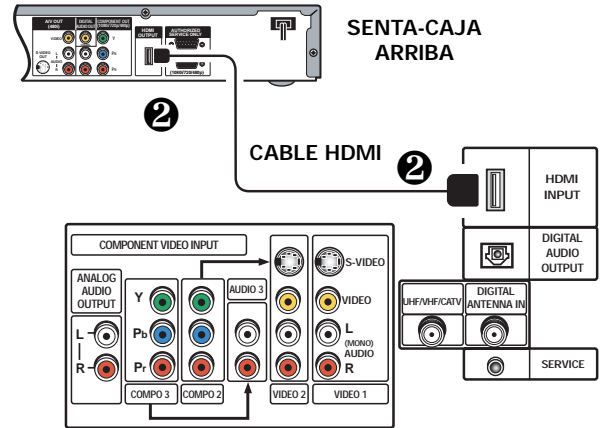

Conectando un STB con salida DVI a la entrada HDMI (Incluye HDCP protección de Copia)

Usando un cable DVI a HDMI se provee mejor calidad de imagen que conexiones estándar de video compuesto o componente, pero para recibir sonido, una conexión separada de audio es requerida.

Para evitar problemas con algunas marcas de equipo externo, siga el siguiente procedimiento cuando conecte los cables y energice su equipo.

- 1 Apague la TV y el STB antes de conectar los cables. (Los cables no son incluidos.)
- 2 Conecte la salida DVI del STB al cable DVI a HDMI, ahora conecte la entrada HDMI de la TV.
- 3 Conecte la salida de Audio del STB Audio L/R a la entrada de componente la TV Audio 3 L/R.
- 4 La TV **debe ser** encendida primero, presione la tecla **POWER**.
- 5 Ahora encienda su equipo externo.
- 6 Presione la tecla **INPUT** para seleccionar HDMI y ver un programa digital.

Nota: Cheque en su tienda local de electrónica por un cable DVI a HDMI que iguale su equipo y su TV.

- 4 La TV **debe ser** encendida primero, presione la tecla **POWER**.
- 5 Ahora encienda su equipo externo.
- 6 Presione la tecla **INPUT** para seleccionar HDMI y ver un programa digital.

Lo que necesitara para sus conexiones:

- 2 Cable DVI a HDMI - 1
- 3 Cable de Audio - 1

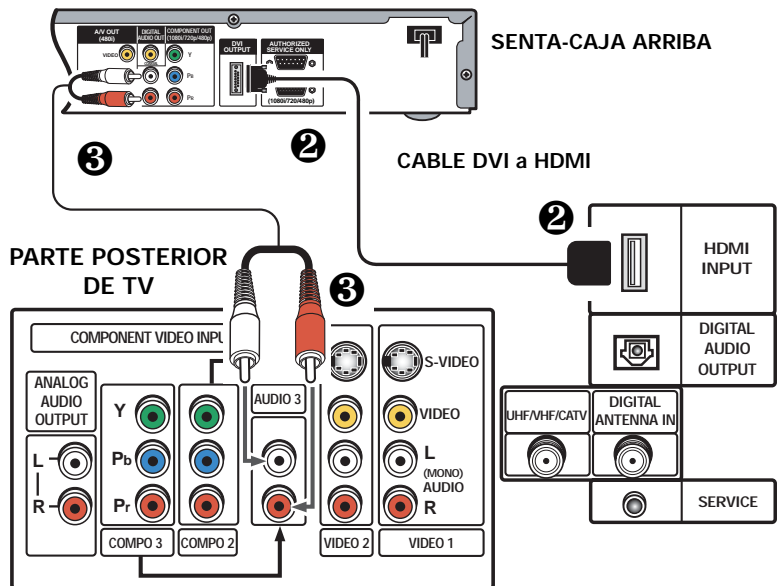

Usando los conectores de componentes para conectar un reproductor DVD u otro equipo digital

El conector de video componente aceptará contenido de video de HDTV, EDTV, o SDTV.

Apague la televisión y el equipo externo antes de conectar los cables (cables no incluidos.)

Siga los siguientes pasos para fácilmente conectar su STB o DVD a este HDTV.

- 1 Conecte la salida de video componente del reproductor de DVD u otro equipo digital al conector de entrada de video componente (COMPO 3) o (COMPO 2) de la TV.
- 2 Conecte la salida de audio del reproductor de DVD u otro equipo digital al conector de entrada de audio 3 o audio 2 (video 2) de la TV.
- 3 Presione la tecla **POWER** para encender la TV. Encienda también el equipo externo.
- 4 Presione la tecla **INPUT** para seleccionar COMPONENTE 3 o COMPONENTE 2 para observar el programa DVD.

Nota: Para conectar equipo digital externo adicional, use cualquier grupo de conectores de audio componentes.

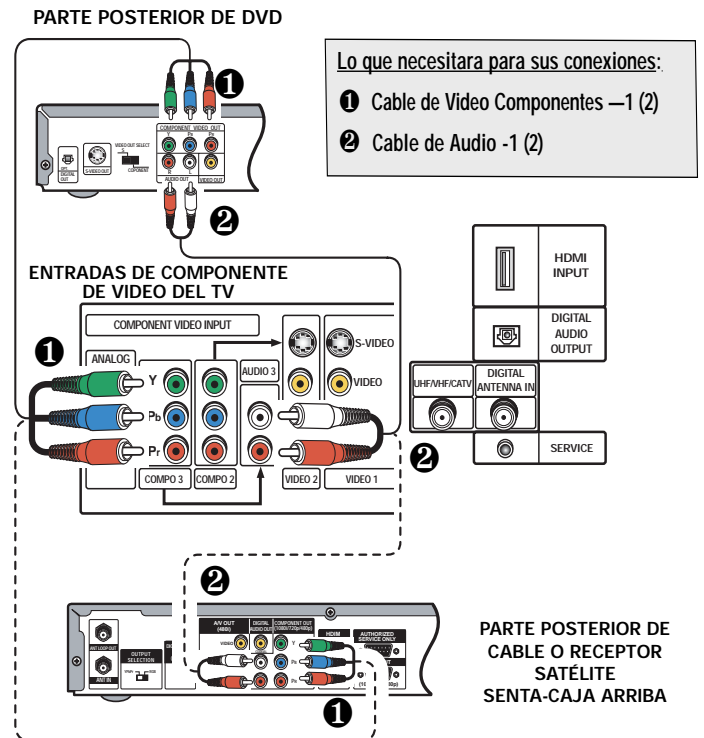

Conexiones Analógicas A/V

Usando los conectores S-Video para conectar un reproductor VCR o DVD a los conectores A/V

Apague la televisión y el equipo externo antes de conectar los cables (cables no incluidos). Siga estos pasos para fácilmente conectar su DVD o VCR.

- 1 Conecte la salida de S-Video del reproductor de DVD u otro equipo a los conectores de entrada S-Video 1 o 2.
Nota: Los conectores de S-Video anulan los conectores de video.
- 2 *Opcional*
Conecte las salidas de audio video de la VCR a las entradas de audio video 1 o 2 de la TV.
Para VCR mono aurales (conector de audio sencillo) conecte la salida de audio de la VCR a la entrada de audio (L) de la TV.
For Mono VCR (Single Audio Jack) connect VCR Audio Out to TV Audio (L) Input.
- 3 Presione la tecla **POWER** para encender la TV. Encienda también el equipo externo.
- 4 Presione la tecla **INPUT** para seleccionar VIDEO 1 o VIDEO 2 para observar el programa DVD o VCR.

Notas:

Los conectores AV1 y AV2 tienen funciones idénticas. Cualquier equipo compatible de video puede ser conectado a cualquier grupo de conectores.

Una pantalla totalmente azul mostrando las palabras VIDEO 1 o VIDEO 2 significa que el modo de video esta seleccionado, pero ninguna señal es detecta en los conectores de video. Revise las conexiones y prenda su equipo externo.

Los conectores de video compuesto ofrecen solamente una resolución de 480i (SDTV).

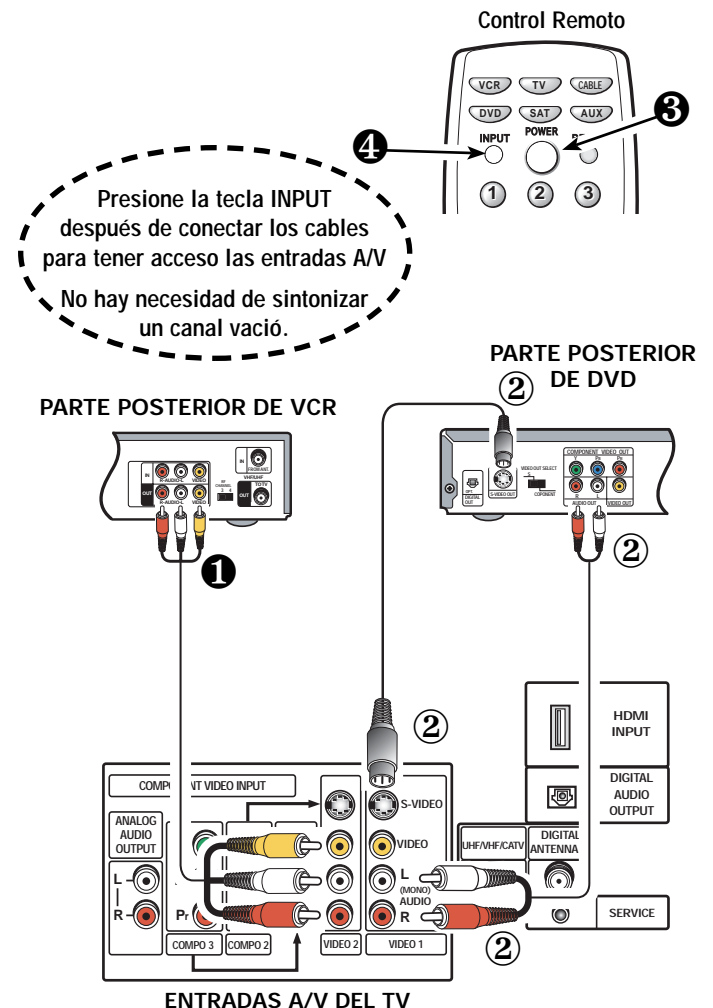

Conexiones Audio

Información Rápida

- Coloque sus bocinas estéreo al menos 2 pies alejados de su TV. Los imanes de las bocinas podrían afectar la calidad de la imagen.

¿Necesita asistencia?

Visite nuestro sitio de Internet en www.sanyoctv.com o llame al 1-800-877-5032

Conectando la salida Digital de Audio a un Amplificador Estereofónico

Usando esta conexión digital óptica minimiza el ruido eléctrico y ayuda a una transferencia de señal de alta calidad.

Apague la televisión antes de conectar los cables (cables no incluidos). Asegúrese de remover las cubiertas protectoras antes de conectar el cable al conector óptico de la TV digital.

ADVERTENCIA: NO mire directamente la luz del láser.

- Conecte un extremo del cable óptico a la salida de audio digital de la TV y el otro extremo a la entrada óptica del amplificador externo.
- Presione la tecla **POWER** para encender la TV. Encienda también el equipo externo.

Notas:

NO CONECTE bocinas externos directamente a la TV.

Cuando los bocinas de la TV están en modo PRENDIDO el sonido será reproducido a través de su TV y el amplificador estereofónico.

Cuando los bocinas de la TV están en modo APAGADO el sonido será reproducido solo a través del amplificador estereofónico. (Ver página 43 para ajustar los bocinas de la TV.)

Lo que usted necesita para las conexiones:

- Cable óptico digital de audio - 1

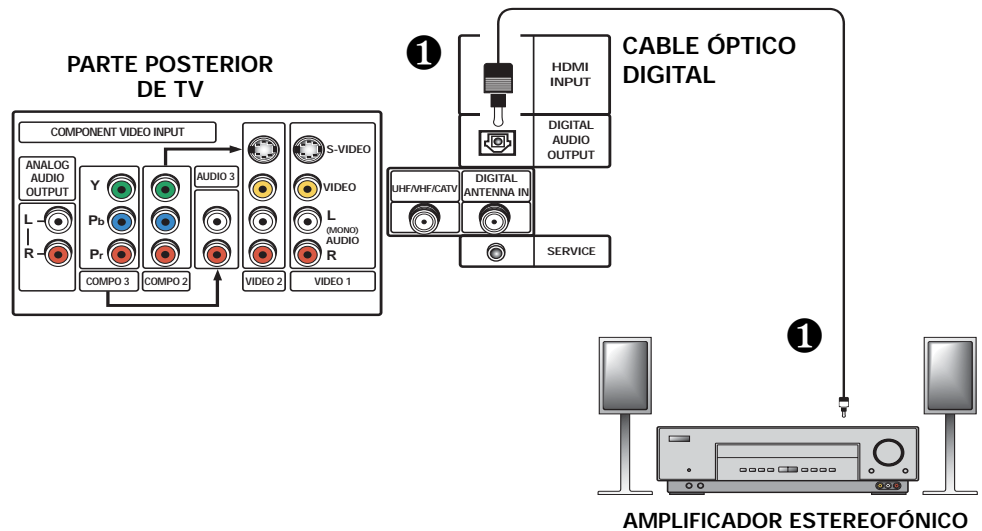
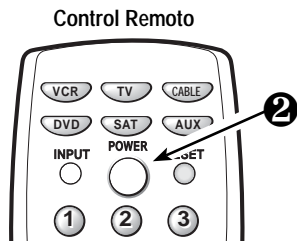

Conectando la salida Analógica de Audio a un Amplificador Estereofónico

Apague la TV y el equipo externo antes de conectar los cables. (Cables no incluidos.)

- Conecte la salida de audio (R/L) de la TV a la entrada (R/L) del amplificador estereofónico.
- Presione la tecla **POWER** para encender la TV. Encienda también el equipo externo.

Notas:

NO conecte bocinas externos directamente a la TV.

Cuando los bocinas de la TV están en modo PRENDIDO el sonido será reproducido a través de su TV y el amplificador estereofónico.

Cuando los bocinas de la TV están en modo APAGADO el sonido será reproducido solo a través del amplificador estereofónico. (Ver página 43 para ajustar los bocinas de la TV.)

Lo que usted necesita para las conexiones:

- Cable de audio - 1

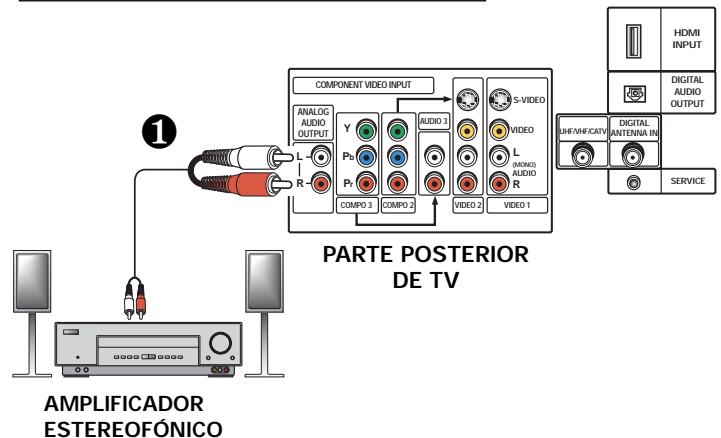

Conexiones Típicas de un Teatro en Casa

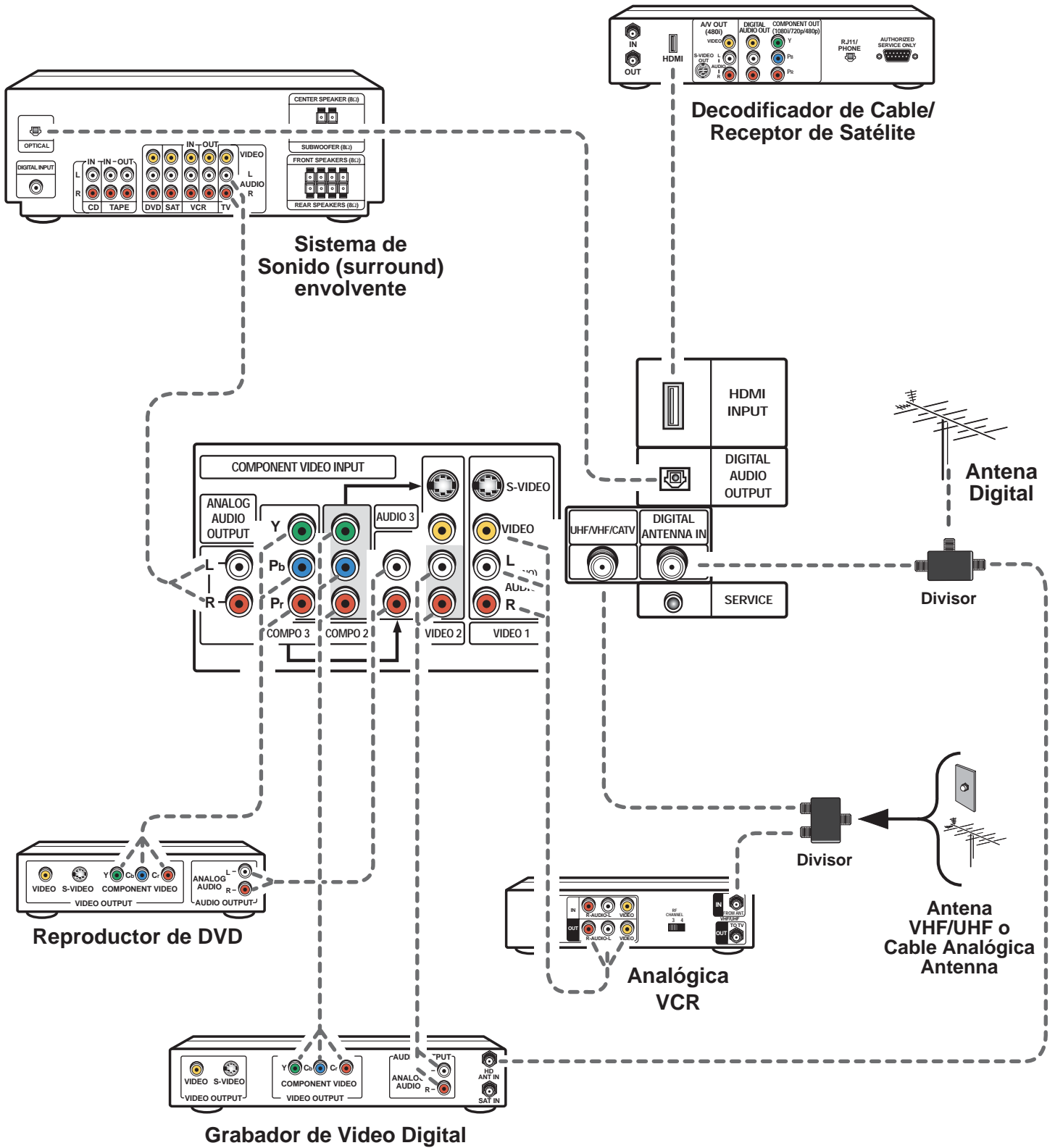

Usando el Control Remoto Multimedia

Requiere un solo control remoto para operar su TV y otros equipos. Simplemente siga las instrucciones en las páginas 36 ~ 38.

Instale las baterías como se muestran (2 AA, not incluidas)

Notas:

No mezcle baterías usadas con nuevas o mezcle distintos tipos de baterías.

Remueva las baterías si el control remoto no va a ser utilizado por mas de un mes. Las baterías descargadas podrían escurrir y causar daños. (La vida normal de una batería es aproximadamente 6 meses.)

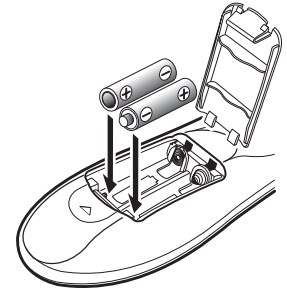

Apunte hacia el TV o el equipo

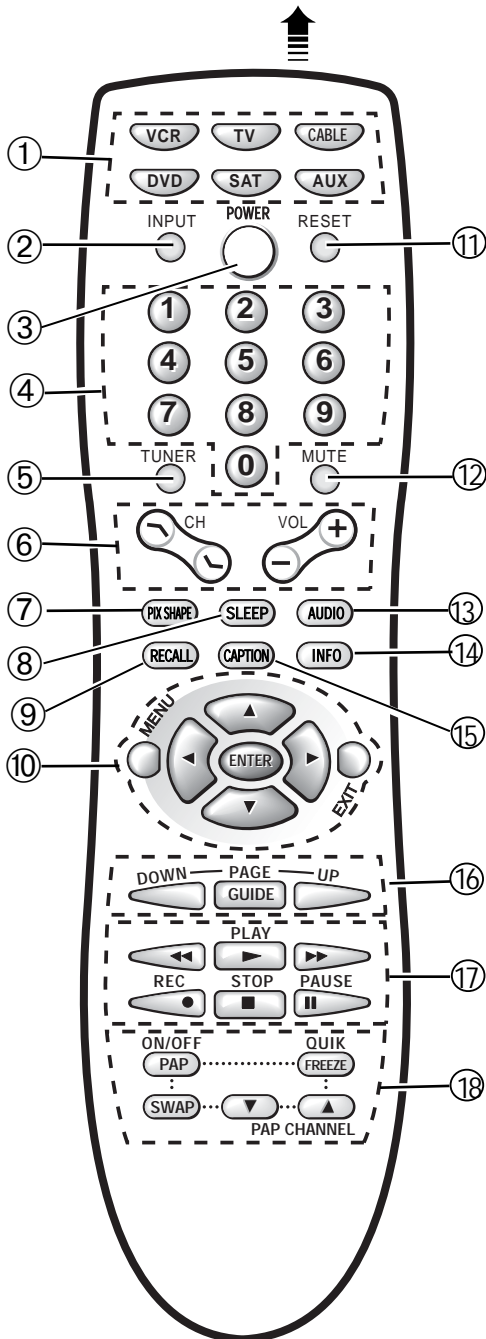

① **Teclas de MODE**—Use estas teclas para programar el control remoto y seleccionar el modo de operación (VCR, TV, CABLE, DVD, SAT, o AUX). **Para operar su...VCR** presione la tecla **VCR**; para TV presione la tecla **TV**; caja receptora de cable presione la tecla **CABLE**; reproductor de DVD presione la tecla **DVD**; y receptor de satélite presione la tecla **SAT**.
Nota: Asegúrese de presionar y sostener la tecla de **MODE** mientras ingresa el número del código, ver página 36.

② **Tecla INPUT**—Presione esta tecla para cambiar la fuente de señal de entrada como sigue:



En los modos TV, DVD, CABLE y SATELITE esta tecla selecciona la fuente de el programa para mostrarlo en la pantalla (la señal de TV o señales de un equipo conectado a los conectores AV). En el modo VCR esta tecla funciona como TV/VCR.

③ **Tecla POWER**— Presione para encender o apagar la TV.

④ **Teclas NUMBER**—Dos teclas deben de ser presionadas para la selección directa de un canal. *Ejemplo:* presione **0** y después **6** para seleccionar el canal 6. Para canales analógicos arriba de 100 presione y sostenga la tecla **1** hasta que aparezca - C1--.

⑤ **Tecla TUNER**—Utilice esta tecla para cambiar de un sistema de sintonización a otro, canales digitales y canales analógicos.

⑥ **Tecla CHANNEL (CH \curvearrowright up / \curvearrowleft down) y VOLUME (Vol +/-)**— Presione up/down para sintonizar el siguiente canal arriba o abajo en la memoria de la base de datos de los canales. Presione +/- para ajustar el volumen la pantalla mostrará una flecha roja la izquierda a la derecha que parpadea tantas veces como usted presione la tecla VOL +/-.

⑦ **Tecla PIX SHAPE**—Use esta tecla para cambiar el formato de video, las opciones disponibles dependen de la señal recibida y de la relación de aspecto transmitido: Para el modelo HT27744/HT32744—letter box, zoom y normal. Para el modelo HT30744—completo, zoom y normal. (Ver explicación de tipos de imágenes en la página 28.)

Nota: Si la característica PAP esta seleccionada, ésta tecla es no operable.

⑧ **Tecla SLEEP**—Presione esta tecla, después presione la tecla **0** para ajustar el cronómetro de apagado. El tiempo deseado podrá ser seleccionado de 30 minutos hasta 3 horas en incrementos de 30 minutos. Este cronómetro apagará la TV automáticamente.

Nota: El cronómetro de apagado automático se cancela cuando la TV es apagada o si ocurre una falla en la potencia.

⑨ **Tecla RECALL**—Seleccione el primer canal que usted quiere observar; después seleccione otro canal usando las teclas de número. Presione **RECALL** para fácilmente cambiar entre los canales sin ingresar el número de canal otra vez.

Nota: La tecla **RECALL** solamente puede cambiar entre canales con la misma fuente de señal. **RECALL** entre un canal digital y análogo no trabajará.

⑩ **Teclas Menu, Selection y Navigation**—Use estas teclas como siguen:

Tecla MENU—Presione esta tecla para mostrar el menú en pantalla.

Tecla CURSOR ▲ (arriba) / ▼ (abajos)—Presione estas teclas para mover el cursor arriba y abajo dentro del menú.

Tecla CURSOR ◀ (izquierda) / ▶ (derecha)—Presione estas teclas para mover el cursor a la izquierda o la derecha dentro del menú.

Tecla EXIT—Presione esta tecla para salir de la operación del menú.

⑪ **Tecla RESET**—Presione **dos** veces para restablecer los ajustes de fábrica. La TV automáticamente comenzará la búsqueda de canales y limpiará todos los ajustes personalizados, esta característica automáticamente reajustará:

- Ajustes en imagen / sonido: color, tinte, contraste, brillo, sharpness, color realzado, graves, agudos y sonido envolvente.
- Memoria de canales
- Canal inicial apagado
- Audio a estereofónico
- Captura de texto
- Transmisión captada apagada
- V-Guide apagada
- Bocinas de TV encendidas
- Salida de audio digital a dolby digital
- Velocidad de rastreo a alto
- Imagen e Imagen (PAP) apagado
- Lenguaje de menú a Ingles
- Reloj automático y cronómetro (si estaba prendido previamente)
- Video a TV (si estaba prendido previamente)

Si se desea ajustes personales pueden ser hechos otra vez usando las opciones del menú.

⑫ **Tecla MUTE**—Presione una vez para minimizar el volumen. Presione otra vez para restablecer.
Nota: Cuando se usa el conector de salida de audio esta tecla no minimizará el sonido.

⑬ **Tecla AUDIO**—Presione para seleccionar la deseada opción de recepción de audio (si es disponible)
DIGITAL: Principal, Sub 1, Sub 2, Sub 3, etc.
ANALÓGICA: estereofónico, mono, SAP.

⑭ **Tecla INFO**—Presione para desplegar la información titular completa Digital o Analógica:

Titular completo Digital—Contiene una numeración virtual de canales formada de 2 partes (Mayor y Menor). Si esta disponible también se incluye la ID de la estación, Título del Programa, Hora y fecha, intensidad de la señal recibida, Formato, Calcificación del Programa y modo de Audio.

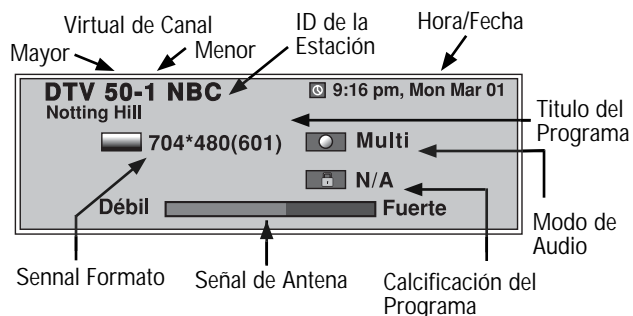

Titular completo Analógico—Contiene numero de Canal (antena Analógica / Cable), Fecha y Hora, ID de la estación (si esta disponible), Título del Programa (si esta disponible) y modo de Audio.

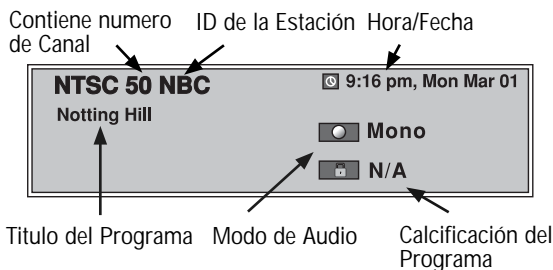

⑮ **Tecla Caption**—Presione para seleccionar captación de subtítulos Analógicos o Digitales. Los modos de Captación Analógica son: CC1, CC2, Quickcap, y apagado. Las Captaciones Digitales también pueden ser personalizadas para cambiar el tipo, tamaño, estilo y colores de fondo. (Vea pagina 41.) *Nota: Esta característica es solo operable cuando el servicio de captación Digital esta disponible.*

⑯ **Tecla GUIDE**—Presione las siguientes teclas para operar su receptor de satélite una vez que el remoto es programado:

Tecla Page/Guide—Presione para desplegar el menú de la Guía.

Tecla Up/Down—Presione para mover el cursor Arriba / abajo dentro del menú.

⑰ **Tecla VCR/DVD**—Esta tecla controla las funciones de Avance rápido (▶▶), Retrazar (◀◀), Reproducción (▶), Grabar (REC), Detener (■), Ajuste de pista (-/+), y Pausa para el VCR o el DVD.

⑱ **Tecla PAP**—Vea pagina 44 para “Pantalla Dividida,” “Imagen e Imagen.”

Información Rápida

- Asegúrese que las baterías estén instaladas correctamente.
- Apunte el control remoto hacia el equipo que Ud. quiere operar. Objetos entre el control remoto y el equipo, pueden causar un mal funcionamiento del control remoto.
- Si el control remoto no funciona: presione la tecla de TV (ver artículo 1).
- El control remoto debe de ser programado antes de operar su VCR, su Decodificador de Cable, Reproductor de DVD o receptor de Satélite.

¿Necesita asistencia?

Visite nuestro sitio de Internet en www.sanyoctv.com o llame al 1-800-877-5032

PROGRAMANDO EL CONTROL REMOTO

1. Localice en la tabla de la pagina 37 la marca y código de su VCR, Receptor Caja de Cable, Reproductor de DVD y Receptor de Satélite.
2. Presione y sostenga la tecla de modo VCR, CABLE, DVD, SAT o AUX (auxiliar) mientras introduce el código de tres dígitos. Después libere la tecla de modo.

Si el código fue aceptado la tecla de código se iluminara 5 veces después de ser liberada. Si usted ingreso un código invalido la tecla no se iluminara. Revise el numero del código y repita el paso numero 2.

Después de ingresar cada código pruebe la operación de la unidad presionando la tecla **POWER** o **CHANNEL**. Si estas teclas operan su equipo probablemente usted haya ingresado los códigos correctos para su equipo, si no siga el paso 2 e ingrese otro código si esta disponible.

Realice los pasos 1 y 2 para cada equipo que usted tenga.

Los modos VCR, Cable, DVD y Satélite aceptaran solo un tipo especifico de código para cada modo.

El modo AUX aceptara todos los tipos de códigos pero solo uno a la vez.

Después que usted ha programado y confirmado la operación de su control remoto, ingrese los números en lo espacios provistos para su fácil referencia.

Código de VCR:	<input type="text"/>	<input type="text"/>	<input type="text"/>
Código de Decodificador de Cable:	<input type="text"/>	<input type="text"/>	<input type="text"/>
Código de Reproductor de DVD:	<input type="text"/>	<input type="text"/>	<input type="text"/>
Código del Receptor de Satélite:	<input type="text"/>	<input type="text"/>	<input type="text"/>
Código del Aparato Auxiliar:	<input type="text"/>	<input type="text"/>	<input type="text"/>

Códigos para Reproductores de DVD

Marca	Código No.
Akai	529
Apex	535, 534, 533, 525, 527, 528, 523
Broksonic	536
Daewoo	529
Denon	501, 520
Emerson	540, 521, 524, 527
Fisher	500
GE	541, 504
Hitachi	530
JVC	515, 510
Kenwood	507
Koss	522
Lasonic	544
Magnavox	508, 502
Marantz	508
Mintek	543
Norcent	532
Onkyo	516, 502
Optimus	511
Orion	526
Oritron	522
Panasonic	501, 518
Philips	508, 502
Pioneer	542, 537, 511, 505, 518
Proscan	504
RCA	539, 538, 504
Samsung	512
Sanyo	500, 526
Sharp	531, 517
Sony	506
Sylvania	524
Symphonic	524
Technics	501
Theta Digital	511
Toshiba	502, 526
Yamaha	501
Zenith	521, 514, 502

Códigos para Receptores de Satélite

Marca	Código No.
AlphaStar	431
Echostar	432, 410, 416
ExpressVU	432
Fujitsu	404
GE	426, 436, 437, 423
General Instruments	425, 427, 415, 435, 405
Hitachi	407, 421
HTS	432
Hughes	442, 407
Janeil	404
Jerrold	425, 427
JVC	432
Magnavox	429, 430
Memorex	430
Next Level	415
Optimus	430
Panasonic	441, 428, 400
Philips	439, 438, 429, 430, 432
Primestar	425, 427
Proscan	426, 436, 437, 423
Radio Shack	415
RCA	426, 436, 437, 423
Samsung	440
Sony	420
Star Choice	415, 435
Toshiba	422, 405
Uniden	429, 430, 406, 409, 412
Video Pall	404
Viewstar	418
Zenith	434, 404

Códigos para VCR

Marca	Código No.
Admiral	234, 243, 247, 224, 229, 222, 215
Adventura	228
Aiko	205
Aiwa	228, 217
Akai	209, 215
America Action	205
America High	232
Bell&Howell	201
Broksonic	234, 243, 247, 227, 204
Candle	248, 222, 204, 205, 211, 217
Canon	232
CCE	205
Cineral	205
Citizen	222, 205, 211, 217
Craig	202, 219
Craver	204
Curtis Mathes	232, 236, 238, 248, 222, 228, 209, 211, 217
Daewoo	205, 211
Daytron	205
Denon	230
Dynatech	228
Emerex	214
Emerson	251, 228, 243, 234, 236, 247, 227, 201, 204, 205, 206, 210, 211, 217
Fisher	200, 201, 202, 211
Fuji	232
Funai	228, 217
GE	222, 246, 248, 232, 236, 226, 229, 224, 212
Goldstar	253, 238, 248, 226, 206, 215, 217
Go Video	248, 249, 212, 219
Gradiente	228
Garrard	228
Harley Davidson	228
Headquarter	200
Hitachi	228, 230, 246, 226, 222, 209, 217
Hughes	230
JBL	237
Jensen	209
JVC	220, 238, 226, 201, 209, 230
KEC	205
Kenwood	220, 226, 238, 201, 209
Kodak	232
Lloyd's	228
Logik	219
LXI	232, 228, 230, 201, 202, 206, 211, 217
Magnasonic	205, 219
Magnavox	204, 232, 228, 211, 217, 219, 220
Marta	206
Matsushita	232
MEI	232
Memorex	227, 232, 243, 245, 224, 228, 229, 230, 200, 201, 202, 206, 215
Minolta	230
Mitsubishi	244, 224, 226, 229, 210
Motorola	232, 229, 224

Marca	Código No.
MTC	228, 217, 219
Multitech	228, 217
NEC	238, 226, 201, 206, 209, 215, 217, 248
Olympus	232
Optimus	245, 248, 224, 229, 201
Orion	243, 227, 234, 205, 206, 210, 211
Panasonic	245, 232, 236, 202, 211, 219
Penny	230, 232, 248, 211, 219
Pentax	238, 230
Philco	204, 232, 243, 228, 217
Philips	204, 232, 228, 211, 217
Pioneer	242, 204, 207, 220
Proscan	222, 241, 246, 230, 236, 226
Proton	219
Pulsar	248, 205, 217
Quarter	200
Quartz	200
Quasar	245, 232, 236
Radio Shack	228, 245
RCA	250, 222, 241, 246, 248, 230, 232, 236, 224, 226, 229, 201, 207, 210
Realistic	232, 248, 224, 228, 229, 200, 201, 202, 206, 217
Samsung	248, 211, 217, 222
Samtron	248
Sansui	243, 226, 228, 209, 219, 220
Sanky	229, 224
Sanyo	200, 201, 202
Scott	234, 247, 227, 211
Sears	232, 228, 230, 200, 201, 202, 206, 211, 217
Semp	211
Shintom	219, 227
Sharp	252, 229, 224
Signature	228, 217, 229, 224, 200
Sony	214, 218, 232, 237, 226, 228
STS	230
Sylvania	228, 232, 244, 204, 217
Symphonic	228, 217, 226, 202
Yamaha	238, 226
Tatung	226, 209
Teac	228, 209, 214, 217
Technics	232
Teknika	232, 228, 217
Toshiba	211, 244, 202, 205, 210
Tomas	228, 217
Vector	211
Video Concept	211
Wards	230, 232, 248, 224, 228, 229, 202, 204, 211, 217
White Westinghouse	243, 205
XR-1000	228, 232
Yamaha	238, 226
Zenith	206, 215, 237, 243, 220, 228, 222

Códigos para Decodificador de Cable

Brand Name	Codes
ABC	312, 304, 306, 309, 313, 314, 318, 319, 321, 324, 329
AIM	321
Archer	334
Bell & Howell	313, 314, 329
Contec	305, 302, 307, 309, 318, 320, 324
CPI	309, 323
Diamond	320
Eagle	313, 314, 329
Emerson	334
Gemini	334
General Instruments	303, 300, 309, 320, 321, 323
Goldstar	312
Goodmind	334
Hamlin	330, 320
Hitachi	309, 323
Hytex	318
Jerrold	300, 303, 309, 313, 314, 320, 321, 329
Magnavox	325, 301, 309, 313, 314, 323
Memorex	331, 332, 313, 314, 329
Motorola	338, 303, 300, 309, 320, 321, 323
Movie Time	306, 310, 314, 313, 329
Northcoast	316
NSC	305, 306, 314, 313, 329
Oak	305, 318, 320
Paragon	331, 313, 314, 329
Panasonic	331, 324, 302, 307, 317, 327
Philips	341, 325, 301, 309, 313, 314, 323
Pioneer	312, 335, 333, 317, 324
Quasar	331, 302, 307, 317
RCA	328, 302, 307
Regal	330, 307, 320
Rembrandt	305, 309, 323
Radio Shack	334
Samsung	312, 310
Scientific Atlanta	335, 307, 324
Signal	310
Signature	300, 309, 321, 323
Sony	340
Sprucer	302, 307, 316
Starcom	332, 309, 321, 323
Stargate	309, 310, 321, 334
Televiow	310
Tocom	300, 303, 305, 304, 306, 307
Toshiba	331, 309, 316, 323
Unika	314, 313, 329
United Artists	318
United Cable	309, 323
U.S. Electronics	309, 324
Viewstar	326, 313, 315, 314, 329
Wards	321, 309, 323
Warner	312
Zenith	331, 336, 337, 309, 316, 324

Notas:

Muchas de estas teclas en el Control Remoto son multifuncionales. Sírvase ver la tabla para una descripción genérica de las teclas y sus funciones.

Refiera a sus manuales de operación originales para características específicas.

Este Control Remoto no puede agregar teclas o funciones a su equipo. El fabricante de su equipo debe haberlos proveído originalmente.

TABLA DE FUNCIONAMIENTO DE LAS TECLAS DEL CONTROL REMOTO

TECLA	MODO TV	MODO VCR	MODO CABLE	MODO DVD	MODO SATELITE
POWER	Enciende /Apaga la unidad	Enciende /Apaga la unidad	Enciende /Apaga la unidad	Enciende /Apaga la unidad	Enciende /Apaga la unidad
TECLAS NUMERICAS	Usadas para seleccionar canales	Usadas para seleccionar canales	Usadas para seleccionar canales	No Opera	Usadas para seleccionar canales
INPUT	Selecciona Modo TV/Video	Selecciona Modo TV/VCR	No Opera	No Opera	Selecciona Modo TV/DSS
RECALL	Selecciona Canal Previo	Selecciona Canal Previo	Selecciona Canal Previo	Selecciona función de Repetir	Selecciona Canal Previo
MENU	Muestra menú de ajustes	Muestra menú de ajustes	Muestra menú de ajustes	Muestra menú de ajustes	Muestra menú de ajustes
CANAL ARRIBA 	Canal Arriba	Canal Arriba	Canal Arriba	Siguiente Canal Arriba	Canal Arriba
CANAL ABAJO 	Canal Abajo	Canal Abajo	Canal Abajo	Siguiente Canal Abajo	Canal Abajo
VOLUME -	Decrementa Volumen	Decrementa Volumen	Decrementa Volumen	Decrementa Volumen	Decrementa Volumen
VOLUME +	Incrementa Volumen	Incrementa Volumen	Incrementa Volumen	Incrementa Volumen	Incrementa Volumen
CURSOR IZQUIERDA	Cursor a Izquierda	Cursor a Izquierda	Cursor a Izquierda	Cursor a Izquierda	Cursor a Izquierda
CURSOR DERECHA	Cursor a Derecha	Cursor a Derecha	Cursor a Derecha	Cursor a Derecha	Cursor a Derecha
CURSOR ARRIBA	Cursor hacia Arriba	Cursor hacia Arriba	Cursor hacia Arriba	Cursor hacia Arriba	Cursor hacia Arriba
CURSOR ABAJO	Cursor hacia Abajo	Cursor hacia Abajo	Cursor hacia Abajo	Cursor hacia Abajo	Cursor hacia Abajo
MUTE	Apaga/ Enciende Sonido en TV	Apaga/ Enciende Sonido en TV	Apaga/ Enciende Sonido en TV	Apaga/ Enciende Sonido en TV	Apaga/ Enciende Sonido en TV
RESET	Opera solo en TV	No Opera	No Opera	No Opera	No Opera
CAPTION	Opera solo en TV	No Opera	No Opera	Accesa opciones de Audio	No Opera
SLEEP	Opera solo en TV	No Opera	No Opera	No Opera	No Opera
V-GUIDE	Opera solo en TV	No Opera	No Opera	No Opera	No Opera
ENTER	Selecciona	Selecciona	Selecciona	Selecciona	Selecciona
PLAY 	Selecciona modo de Reproducir VCR/DVD	Selecciona Reproducir VCR	Selecciona modo de Reproducir VCR/DVD	Selecciona Reproducir DVD	Selecciona modo de Reproducir VCR/DVD
AVANCE RÁPIDO 	Opera VCR /DVD	Opera VCR	Opera VCR/DVD	Opera DVD	Opera VCR/DVD
RETRAZAR 	Opera VCR /DVD	Opera VCR	Opera VCR/DVD	Opera DVD	Opera VCR/DVD
STOP 	Selecciona Detener VCR/DVD	Selecciona Detener VCR	Selecciona Detener VCR/DVD	Selecciona Detener DVD	Selecciona Detener VCR/DVD
PAUSE 	Selecciona Pausa VCR/DVD	Selecciona Pausa VCR	Selecciona Pausa VCR/DVD	Selecciona Pausa DVD	Selecciona Pausa VCR/DVD
GARBAR (REC)	No Opera	Selecciona Grabar en VCR	No Opera	No Opera	No Opera
TUNER	Opera solo en TV	No Opera	No Opera	No Opera	No Opera
GUIDE	No Opera	No Opera	No Opera	No Opera	Muestra la Guía
PIX SHAPE	Opera solo en TV	No Opera	No Opera	No Opera	No Opera
INFO	Muestra Titulares	Selecciona Programa	No Opera	Selecciona Zoom	Selecciona Programa
EXIT	Termina Selección	Termina Selección	Termina Selección	Termina Selección	Termina Selección
PAP	Opera solo en TV	No Opera	No Opera	No Opera	No Opera
TECLAS DE MODO	Presione estas tecla (VCR/TV/CABLE/DVD/SAT/AUX) cuando programe el control remoto multimedia y seleccione el modo de operación.				

Ajustes Del Televisor

El menú en pantalla ofrece al televidente un fácil acceso a los ajustes. Use las teclas del Control Remoto y sigas las instrucciones en pantalla.

COMO OPERAR EL MENU EN PANTALLA

1. Presione la tecla **MENU**, para que aparezca el menú principal. Nota: El menú principal consiste del área se Iconos y Opciones. Si ninguna tecla es presionada después de 30 segundos el menú desaparecerá de la pantalla.
2. Use las teclas **▲/▼** mover el cursor y seleccionar opciones del área de Iconos.
3. Presione **ENTER** o **▶** flecha derecha para mover el Cursor del área de Iconos al Menú de Opciones.
4. Use las teclas **▲/▼** para escoger la opción deseada dentro de menú principal y del Sub Menú (El artículo seleccionado será resaltado en Amarillo).
5. Presione la tecla **ENTER** para grabar los ajustes al menú o para seleccionar un diferente articulo.
6. Presione **◀** flecha izquierda para mover el cursor del área de menú de opciones hacia el área de Iconos, o presione la tecla **MENU** para salir.

Nota: Artículos con Sub-menú requieren pasos adicionales, básicamente sígalas instrucciones en pantalla usando las teclas de **flecha** y **ENTER** para ajustar.

MAPA DE NAVEGACION DEL MENU

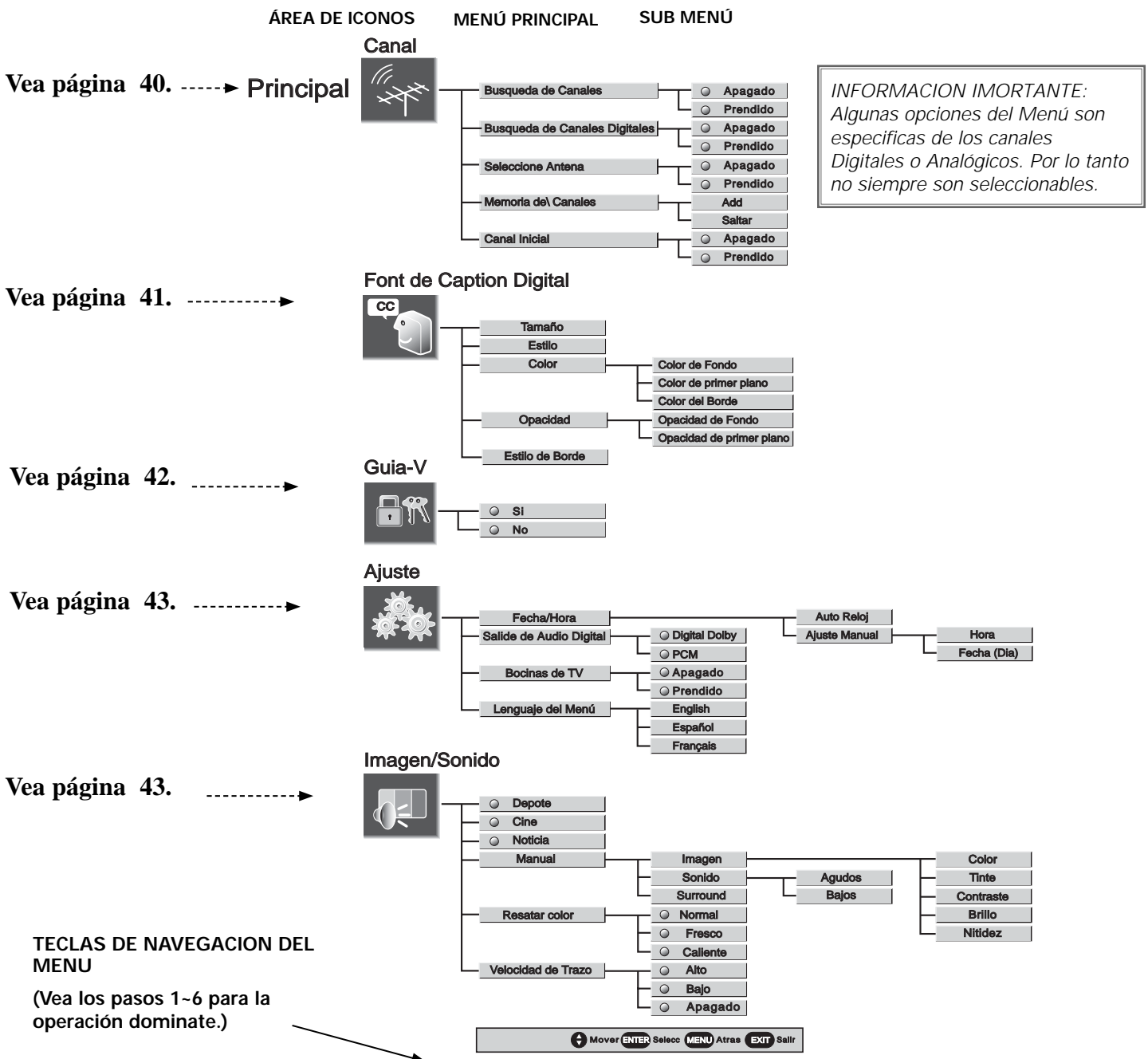

BUSQUEDA DE CANALES

La Búsqueda de Canales es requerida *solo* si canales adicionales se presentan disponibles, casos como cambiarse a otra ciudad o instalar servicio de cable.

1. Presione la tecla **MENU**.
2. Use las teclas ▲/▼ para resaltar el *Icono de Antena*. Presione **ENTER**.
3. Use las teclas ▲/▼ para seleccionar *Búsqueda de Canales*. Presione **ENTER**.
4. Use ▼ para seleccionar **PRENDIDO**. Presione **ENTER**.

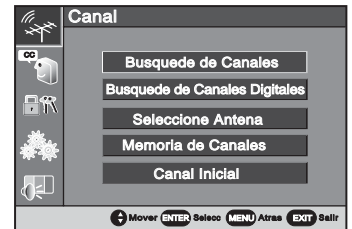

BUSQUEDA DE CANALES DE CABLE DIGITAL (Opcional)

Esta TV puede recibir canales no encriptados de cable digital (Clear QAM) cuando están disponibles. Sin embargo, no todas las compañías de cable proveen canales digitales ClearQAM.

La búsqueda de canales de cable digital puede tomar aproximadamente 10 minutos, por favor sea paciente.

1. Conecte la señal de cable digital directamente al conector de Antena TV Digital.
2. Presione la tecla **TUNER** para seleccionar canales digitales. Presione **MENU**.
3. Use las teclas ▲/▼ para resaltar el *Icono de Antena*. Presione **ENTER**.
4. Use las teclas ▲/▼ para resaltar *Búsqueda de Cable Digitales*. Presione **ENTER**.
5. Use la tecla ▼ para seleccionar **PRENDIDO**. Presione **ENTER**.

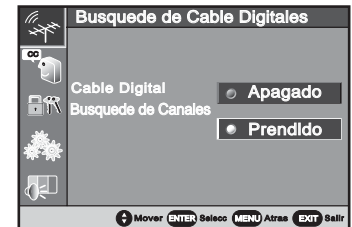

INFORMACION IMORTANTE: Esta TV solo mantiene una base de datos para canales digitales. Por lo tanto cuando usted busque canales digitales ClearQAM la base de datos de la antena digital serán borrados. Usted solo podrá recibir aquellos canales Clear QAM que sean provistos por su compañía de cable.

Las compañías de cable re-arreglan los canales virtuales según la programación cambie, lo cual puede causar que el programa que usted esta viendo sea movido a otro canal. El siguiente mensaje aparecerá brevemente para notificarle este cambio. Usted tiene que re-localizar el programa que estaba viendo rastreando a través de los canales

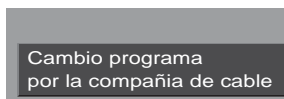

Cuando una estación transmisora terrestre re-arregla sus canales virtuales, los datos en la tabla PSIP avisan a la TV del cambio. Esto le permite a la TV "seguir" un programa a su nuevo canal virtual. El televidente ni siquiera se dará cuenta que el cambio ha ocurrido.

Para restablecer la base de datos de la antena digital, reconecte la antena y utilice el menú para realizar una búsqueda normal de canales.

BUSQUEDA DIGITAL PARA REAGREGAR CANALES

Utilice esta característica para actualizar el mapa de canales de la antena digital o para agregar nuevos canales, o bien agregar canales cuando las torres transmisoras están en lugares opuestos a su localización.

1. Presione la tecla **TUNER** para seleccionar canales digitales. Presione **MENU**.
2. Use las teclas ▲/▼ para resaltar el *Icono de Antena*. Presione **ENTER**.
3. Use las teclas ▲/▼ para resaltar *Búsqueda de Canales Digitales*. Presione **ENTER**.
4. Use la tecla ▼ para seleccionar **SI**. Presione **ENTER**.

Note: Reoriente su antena y repita estos pasos para cada dirección en la que se encuentren las torres de transmisión.

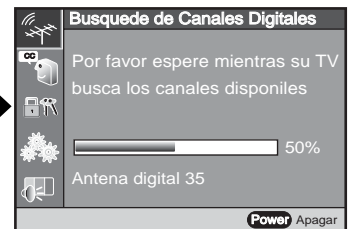
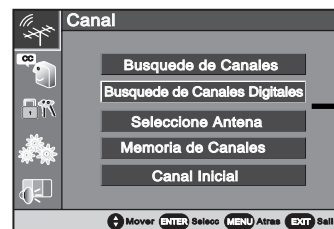

SELECCIÓN DE ANTENA

Utilice esta característica para cambiar canales transmitidos por aire a canales de cable.

1. Presione la tecla **MENU**.
2. Use las teclas ▲/▼ para resaltar el *Icono de Antena*. Presione **ENTER**.
3. Use las teclas ▲/▼ para seleccionar *Selección de Antena*. Presione **ENTER**.
4. Use la tecla ▼ para seleccionar **PRENDIDO**. Presione **ENTER**.

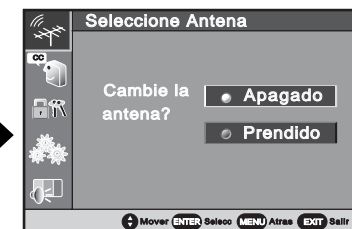
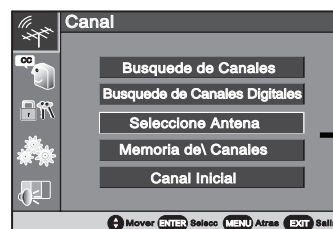

CANALES EN MEMORIA

Este artículo es la lista de canales activos que usted ha examinado cuando usa las teclas (arriba/abajo) de la memoria. Esta lista puede ser personalizada borrando los canales no requeridos.

1. Presione la tecla **MENU**.
2. Use las teclas **▲/▼** para resaltar el *Icono de Antena*. Presione **ENTER**.
3. Use las teclas **▲/▼** para seleccionar *Examinar Canales en Memoria*. Presione **ENTER**.

Cuando esta opción es seleccionada el menú de Agregar/ Borrar aparece.

Los canales existentes también aparecerán en el recuadro.

4. Presione la tecla **TUNER** para seleccionar Digital o Analógico.
5. Use las teclas **CHANNEL arriba/abajo** o numéricas para seleccionar el canal deseado.
6. Presione la tecla **ENTER** para agregar o borrar el canal deseado.

CANAL INICIAL

La televisión puede ser programada para sintonizar su canal favorito cada vez que es energizada, casos como su canal favorito de noticias o deportivo.

1. Presione la tecla **MENU**.
2. Use las teclas **▲/▼** para resaltar el *Icono de Antena*. Presione **ENTER**.
3. Use las teclas **▲/▼** para seleccionar *Canal Inicial*. Presione **ENTER**.
4. Use la tecla **▼** para seleccionar **PRENDIDO**. Presione **ENTER**.
5. Presione la tecla **TUNER** para seleccionar Digital o Analógico.
6. Seleccione su canal favorito usando **CHANNEL arriba/abajo** en el control remoto.
7. Presione la tecla **ENTER** para aceptar el canal inicial o en caso de que guste borrar el canal inicial para cambiar el número de canal.
8. Presione la tecla **MENU** para regresar al menú principal o **EXIT** para salir de este.

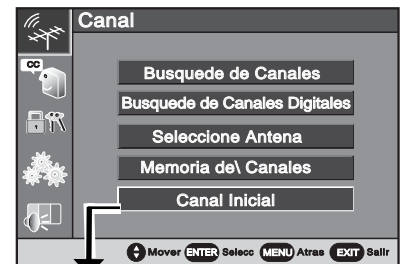
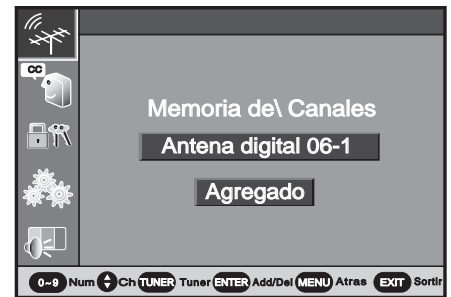

Transmision Captada (Closed-Caption)

La transmisión Captada es transmisión de texto transmitida junto con la imagen y el sonido, y que puede ser desplegada en la pantalla de la TV. Debido a los distintos tipos de subtítulos que pueden ser transmitidos con la señal de TV, modos separados son provistos. Los modelos de transmisión captada por este modelo son: Analógico EIA-608B y Digital EIA-708B. Los transmisores locales deciden que tipo de señal será transmitida.

Para ver textos Caption:

1. Presione la tecla **CAPTION** en el control remoto para seleccionar Caption Analógico—CC1, CC2, QuickCap o apagado. Caption Digital – Digital CC1, Digital CC2, Digital CC3, Digital CC4, Digital CC5, Digital CC6, QuickCap o apagado.
2. Usando la característica QuickCap que habilita encender y apagar la función Caption con la función de Mute. Presionando la tecla **MUTE** en el control remoto para bloquear el sonido, la función Caption se habilita automáticamente desplegando el texto. Presionando de nuevo para reestablecer el sonido la función Caption desaparecerá.

Para personalizar la función Caption en el menú de pantalla:

Esta función está diseñada para personalizar el Caption Digital solamente.

1. Presione la tecla **TUNER** para seleccionar Digital. Presione **MENU**.
2. Use las teclas **▲/▼** para resaltar el *Icono de Caption*. Presione **ENTER**.
3. Use las teclas **▲/▼** para seleccionar las opciones deseadas. Presione **ENTER**.
4. Use las teclas **▲/▼** para hacer los ajustes.

NOTA: El artículo personalizado será resaltado con un borde amarillo y un indicador Amarillo brillante indicará la selección.

5. Para ajustar otra opción repita los pasos 3 y 4.
6. Presione la tecla **MENU** para regresar al menú principal o **EXIT** para salir de este.

INFORMACION IMPORTANTE: Recibiendo una verdadera Transmisión Captada (Closed Caption) digital EIA 708B, algunas estaciones convierten el Caption Analógico 608B para incluirlo en sus datos digitales. Esta conversión de Caption Analógico pudiera no responder a todas las opciones de ajustes personalizados.



Caption analógico



Caption Digital

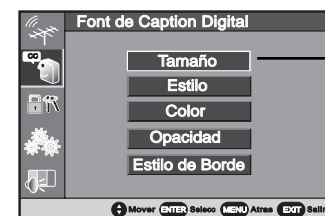

Main Menu

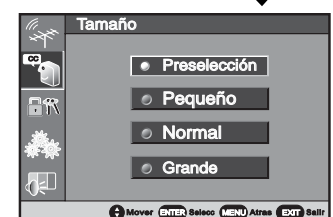

Sub-Menu

Operación De Guia-V (Control Paternal)

ESTA FUNCION ESTA DISEÑADA PARA CUMPLIR REGULACIONES DE LA FCC PARA V-CHIP EN LOS ESTADOS UNIDOS DE AMERICA, ESTA FUNCION PUDIERA NO ACTIVARSE CON SEÑALES QUE SE ORIGINEN EN OTROS PAISES.

Esta televisión Sanyo esta equipada con un circuito electrónico V-CHIP para interpretar los códigos de clasificación de la MPA y ordenamientos de Control Paternal en TV. Cuando estos códigos son detectados la TV desplegará o bloqueará la señal dependiendo de las opciones hechas en el sistema Guia-V. La clasificación de los contenidos son especificados por las iniciales: FV (fantasía Violencia), D (dialogo sugestivo), L (lenguaje adulto), S (situaciones sexuales) y V (violencia).

Un Icono de clasificación aparece generalmente en la esquina superior izquierda de la pantalla por 15 segundos al inicio del programa.

TV PG En esta TV se puede seleccionar el bloqueo automático de programas con contenido que usted juzgue como inapropiado para que lo vean sus niños. Por conveniencia bloquee la recepción de programación específica, use el control remoto o las opciones del menú.

Esta televisor puede ser ajustado para bloquear programas que a su juicio no son apropiados para ser vistos por niños.

COMO BLOQUEAR PELICULAS O PROGRAMAS DE TV

1. Presione la tecla **MENU**.
2. Use las teclas **▲ / ▼** para resaltar el *Icono de Guia-V*. Presione **ENTER**.
3. Use las teclas **▲ / ▼** para seleccionar **SI**. Presione **ENTER**.
4. Use las teclas **▲ / ▼**, **◀ / ▶** para seleccionar la clasificación de películas o programas.
5. Presione la tecla **ENTER** para activar la opción seleccionada.

Para clasificación de películas un símbolo de candado aparecerá a un costado de la opción seleccionada indicando que esta bloqueada.

Para clasificación de programas de TV un símbolo de candado aparecerá en los recuadros de clasificación indicando clasificación bloqueada.

INFORMACION IMPORTANTE: La TV automáticamente bloqueará la clasificación por arriba o no bloqueará la clasificación por debajo de la opción seleccionada. Ejemplo: Si usted bloquea la clasificación TV-G, las clasificaciones TV-PG, TV-14 y TV-MA serán bloqueadas automáticamente, o si usted bloquea la clasificación de películas PG-13 las clasificaciones R, NC-17 y X serán bloqueadas automáticamente.

Bloqueando TVY7 **no bloque** clasificaciones altas.

6. Presione la tecla **MENU** para regresar al menú principal o **EXIT** para salir de este.

COMO DESBLOQUEAR TEMPORLMENTE UNA PELICULA O UN PROGRAMA DE TV

1. Presione la tecla **MENU**.
2. Use las teclas **▲ / ▼** para resaltar el *Icono de Guia-V*. Presione **ENTER**.
3. Seleccione **NO** para temporalmente no bloquear el programa.

COMO DESBLOQUEAR UNA PELICULA O UN PROGRAMA DE TV

1. Presione la tecla **MENU**.
2. Use las teclas **▲ / ▼** para resaltar el *Icono de Guia-V*. Presione **ENTER**.
3. Use las teclas **▲ / ▼** para seleccionar **SI**, solo si el indicador de opción no esta resaltado. Presiones **ENTER**.
4. Resalte la opción "PERMITA TODOS" usando las teclas **▲ / ▼**, **◀ / ▶** si es necesario. Presione **ENTER** para eliminar sus opciones.

Información Rápida

- El menú V-Guide permanecerá en la pantalla aproximadamente por 30 segundos, si este desaparece presione la tecla V-GUIDE.
- Usted puede bloquear un contenido con clasificación como: TVPG-V y todavía ser capaz de ver un programa TVPG con clasificación de S-L-D.

¿Necesita asistencia?

Visite nuestro sitio de Internet en www.sanyoctv.com o llame al 1-800-877-5032

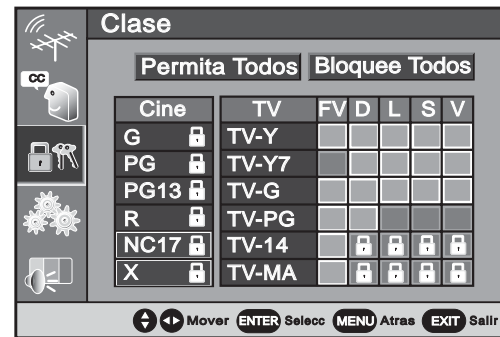
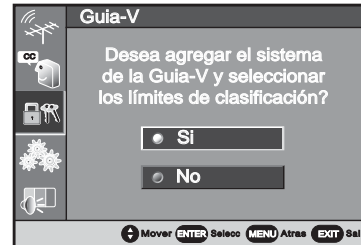

EJEMPLO: Clasificación de Pelicula: NC17 y X (BLOQUEADA)
Clasificación de TV: TV-14 y TV-MA-D,L,S, y V (BLOQUEADA)

CLASIFICACIÓN DE GUIA-V—EN-UNO-ECHE UN VISTAZO

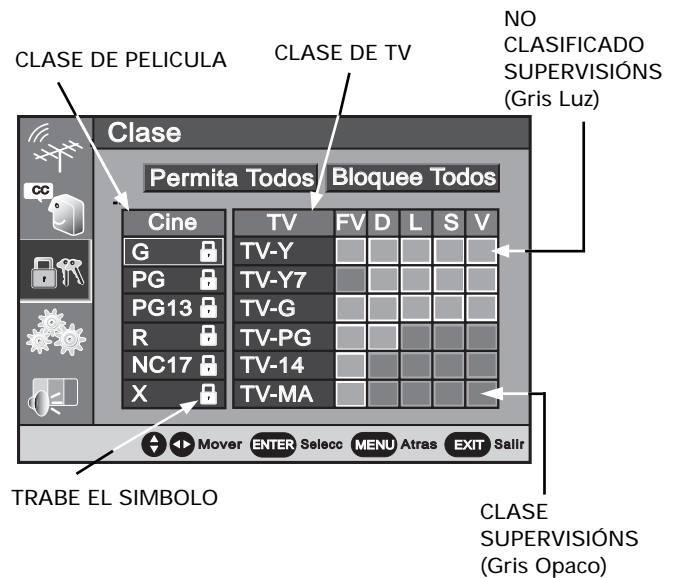

Ajustes del Menú

Información Rápida

- El cursor se seguirá moviendo a través del menú hasta que la tecla de EXIT sea presionada.
- La opción de reloj del Titular del Canal (completa o breve) estarán en blanco si el reloj no ha sido ajustado.
- El sonido envolvente estará puesto en automático cuando el modo de Deportes o Cine esta seleccionado. Mientras reciba señales MTS estereofónico el efecto envolvente será expandido.

¿Necesita asistencia?

Visite nuestro sitio de Internet en www.sanyoctv.com o llame al 1-800-877-5032

Ajustando el Reloj Manualmente

1. Presione la tecla **MENU**.
2. Use las teclas ▲/▼ para resaltar el *Icono de Ajuste*. Presione **ENTER**.
3. Use las teclas ▲/▼ para seleccionar *Fecha/ Hora*. Presione **ENTER**.
4. Use las teclas ▲/▼ para seleccionar *Ajuste Manual*. Presione **ENTER**.
5. Use las teclas ▲/▼ para seleccionar la Hora correcta. Presione **ENTER** para fijar la hora (la TV automáticamente ira al siguiente ajuste).
6. Use las teclas ▲/▼ para seleccionar los Minutos correctos. Presione **ENTER** (la TV automáticamente ira al siguiente ajuste).
7. Para seleccionar otra información use las teclas ▲/▼ para corregir su elección. Presione **ENTER** para fijar la información.

Salida de Audio Digital

Use esta característica para escoger el formato de audio de salida: Dolby Digital o PCM.

1. Presione la tecla **MENU**.
2. Use las teclas ▲/▼ para resaltar el *Icono de Ajuste*. Presione **ENTER**.
3. Use las teclas ▲/▼ para seleccionar *Audio Digital*. Presione **ENTER**.
4. Use las teclas para seleccionar Dolby Digital o PCM. Presione **ENTER**.

Nota: Si usted está viendo un canal analógico o una señal conectada a Video 1 / 2 o los conectores de componente la salida Digital de Audio no esta disponible.

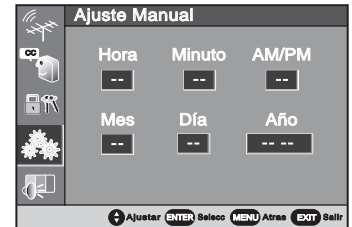
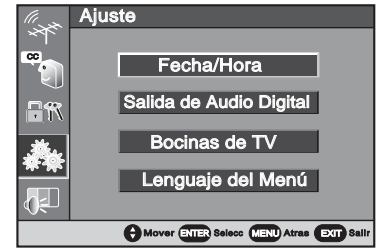

Bocinas del TV

1. Presione la tecla **MENU**.
2. Use las teclas ▲/▼ para resaltar el *Icono de Ajuste*. Presione **ENTER**.
3. Use las teclas ▲/▼ para seleccionar *Bocinas de la TV*. Presione **ENTER**.
4. Use las teclas ▲/▼ para seleccionar **PRENDIDO**. Presione **ENTER**.

NOTA: El sonido no será reproducido en su televisor si la opción seleccionada esta en modo Apagado.

Menú de Lenguajes

1. Presione la tecla **MENU**.
2. Use las teclas ▲/▼ para resaltar el *Icono de Ajuste*. Presione **ENTER**.
3. Use las teclas ▲/▼ para seleccionar *Menu Lenguaje*. Presione **ENTER**.
4. Use las teclas ▲/▼ para seleccionar English, Español y Français. Presione **ENTER**.
5. Presione la tecla **MENU** para regresar al menú principal o **EXIT** para salir de este.

Ajustes de Imagen/Sonido

Cuando la opción Imagen/ Sonido es seleccionada presione la tecla **ENTER** para seleccionar la opción deseada. Para ampliar su experiencia visual, seleccione Deportes, Cine o Noticias para caracterizar el programa que usted esta viendo. La televisión automáticamente ajustará el Sonido y la Imagen.

1. Presione la tecla **MENU**.
2. Use las teclas ▲/▼ para resaltar el *Icono Imagen/ Sonido*. Presione **ENTER**.

Ajuste Manual de Imagen/ Sonido

1. Use las teclas ▲/▼ para seleccionar *Manual*. Presione **ENTER**.
2. Use las teclas ▲/▼ para seleccionar *Imagen* (opciones: Color, Tinte, Contraste, Brillo, Nitidez), *Sonido* (opciones: Graves o Agudos), o *Envolvente* (opciones: Prendido o Apagado). Presione **ENTER**.
3. Use las teclas ▲/▼ para seleccionar la opción deseada, después utilice flechas hacia los lados ◀/▶ para hacer los ajustes. Presione **ENTER**.
4. Presione la tecla **MENU** para regresar al menú principal o **EXIT** para salir de este.

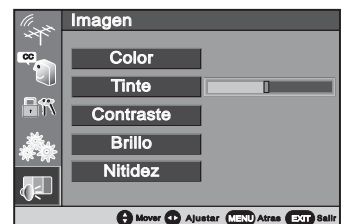

Resaltar Color

Use esta característica para resaltar los tonos de piel de las imágenes y los colores sobresalientes. Seleccionando Tibio denotara los tintes rojizos de la imagen y seleccionando "Cool" denotara los tintes azules de la imagen.

Velocidad de Trazo (Scan Velocity)

Esta televisión tiene un circuito electrónico que regula la velocidad de rastreo del rayo de electrones creando nítidas transiciones entre porciones luminosas y oscuras de la imagen. Los resultados son contornos detallados y nítidamente definidos. Seleccione las opciones Bajo o Alto para cambiar el ajuste.

1. Presione la tecla **MENU**.
2. Use las teclas ▲/▼ para resaltar el *Icono de Imagen / Sonido*. Presione **ENTER**.
3. Use las teclas ▲/▼ para seleccionar *Resaltar Color* o *Velocidad de Trazo*. Presione **ENTER**.
4. Use las teclas ▲/▼ para seleccionar ajustar su selección. Presione **ENTER**.
5. Presione la tecla **MENU** para regresar al menú principal o **EXIT** para salir de este.

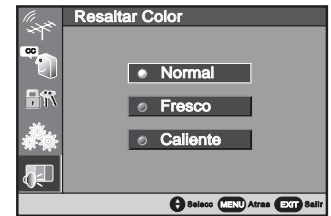

Operación de PAP (Imagen e Imagen)

La característica PAP (Imagen e Imagen) divide la pantalla en dos ventanas de manera que usted pueda ver dos programas a la vez, la imagen de la izquierda siempre la imagen principal con audio, la imagen de la derecha es considerada como sub-imagen y no tiene sonido disponible. **La señal de una ventana proviene del sintonizador Digital.** La señal de la otra ventana puede ser del Sintonizador Análogo ó de cualquier entrada de Audio/Video.

INFORMACION IMPORTANTE: El observador **no puede** usar el Sintonizador Análogo de la DTV como una de las fuentes de video y cualquier conexión de A/V (VCR, Reproductor de DVD's, Convertidor de Cable o receptor de Satélite) como la otra fuente.

Usando el PAP con Pantalla Dividida

1. Presione la tecla **PAP ON/OFF** para dividida la pantalla.
2. Para cambiar canales en la ventana izquierda: use la tecla **Channel Arriba/Abajo**.
3. Para cambiar canales en la ventana derecha: use la tecla **PAP Channel Arriba/Abajo**.

Intercambiando imagines en Pantalla Dividida

1. Presione la tecla **SWAP** para cambiar la imagen de la izquierda y la derecha. Usando esta característica si usted esta viendo un programa en la ventana derecha y desea oír su contenido solo presione la tecla **SWAP** para rápidamente intercambiarla a la ventan izquierda.

NOTA: Esta característica opera solamente cuando la opción PAP esta Encendida.

Congelando la pantalla PAP

1. Presione la tecla **QUIK FREEZE** para detener la acción de la imagen. Use esta característica para congelar un anuncio comercial donde un número telefónico o una dirección sea necesario transcribir.

NOTA: Esta característica no congelará la imagen en la ventana izquierda.

INFORMACION IMPORTANTE: La función **QUIK FREEZE** congelará el contenido de la ventana derecha si la opción PAP esta encendida.



VENTANA DERECHA

VENTANA IZQUIERDA



VENTANA DERECHA

VENTANA IZQUIERDA

Operando pantallas PAP con otras características...

Ajustes de Transmisión Captada (Caption)

Si el modo de Caption esta PRENDIDO y su correspondiente información de Caption esta disponible, esta solo se aplicara a la imagen de la izquierda.

Ajuste del Cronometro para Dormir

Si el cronometro para dormir esta activo el indicador se mostrará en la ventana derecha. Este no esta activo en la pantalla de la ventana izquierda.

Ajuste V-Guide

Si la función PAP esta activa el control V-Guide afectará la imagen de la izquierda y derecha individualmente.

Si solamente la imagen de izquierda tiene una clasificación igual o mayor que la clasificación límite del programa, sólo la imagen de la ventana izquierda será bloqueada.

Si solamente la imagen de derecha tiene una clasificación igual o mayor que la clasificación límite del programa, sólo la imagen de la ventana derecha será bloqueada.

Si ambas imágenes izquierda / derecha tiene una clasificación igual o mayor que la clasificación límite del programa, ambas imagines izquierda / derecha serán bloqueadas.

INFORMACION IMPORTANTE: Aunque la imagen de la derecha e izquierda sean intercambiadas la función de bloqueo de V-Guide seguirá estando activa hasta que esta sea apagada o cancelada.

Consejos Utiles (Problemas/Soluciones)

Antes de pedir asistencia, por favor revise de la siguiente tabla la condición que mas se parezca a su problema, entonces trate la solución para esa condición. Visite nuestro sitio de Internet en www.sanyoctv.com o llame al numero gratis 1-800-877-5032.

Problema	Cheque estas Condiciones	Intente estas Soluciones	Pagina No.
La TV se apaga automáticamente.	<ul style="list-style-type: none"> • Revise la conexión de señal (Cable/Ant) • Protección contra variaciones de potencia. • Presión sobre la tecla de POWER. 	<ul style="list-style-type: none"> • La opción de Cronometro para Dormir puede estar activa. • Desconecte la energía de la TV momentáneamente. 	29
No Imagen/ Sonido (Imagen Digital).	<ul style="list-style-type: none"> • Cheque la conexión de Antena o Equipo externo. • Podría ser un problema de la transmisora. • Podría estar la función MUTE encendida. 	<ul style="list-style-type: none"> • Ajuste la Antena. • Seleccione un canal diferente. • Presione la tecla RESET o reinicie una búsqueda de canales. • Ajuste el Volumen. 	35-36 43
Opción Caption no se puede personalizar.	<ul style="list-style-type: none"> • Carencia de señal Caption Digital. 	<ul style="list-style-type: none"> • Presione la tecla CAPTION para seleccionar Caption Analógico 	41
No Transmisión Captada (Caption).	<ul style="list-style-type: none"> • Cheque si la estación esta transmitiendo señal Caption. Seleccione otro canal. 	<ul style="list-style-type: none"> • Presione la tecla CAPTION para activar la función. 	41
Recepción pobre de Imagen/ Sonido.	<ul style="list-style-type: none"> • Cheque si el programa es a colores. • Cheque las conexiones de Antena o equipo externo. • Color o Tinte mal ajustados. • Podría ser problema de la estación. • Podría estar la función MUTE encendida. 	<ul style="list-style-type: none"> • Seleccione un canal diferente. • Adjust antenna. • Presione la tecla RESET o reinicie una búsqueda de canales. • Ajuste el Volumen. 	36 43
Pantalla Azul mostrando Video1, Video2, Component2, Component3 o HDMI.	<ul style="list-style-type: none"> • Cheque las conexiones de Audio/ Video. • Cheque las conexiones del equipo externo. • Cheque las conexiones del equipo externo. 	<ul style="list-style-type: none"> • Presione la tecla INPUT. • Intercambie el equipo externo. • Iguale las salidas del equipo externo con las conexiones de entrada. 	30-34
No Sonido o SAP en HDTV.	<ul style="list-style-type: none"> • Cheque si la estación esta transmitiendo señal MTS real o SAP. 	<ul style="list-style-type: none"> • Presione la tecla de AUDIO. 	36
No selecciona o examina algunos canales.	<ul style="list-style-type: none"> • El canal podría haber sido removido de la memoria. • Cheque las conexiones de antena. • Opción de bloqueo V-Guide activa. 	<ul style="list-style-type: none"> • Seleccione Examinar Canales de Memoria y manualmente agregue los canales o inicie una búsqueda. • Seleccione la opción V-Guide para Permitir Todos o presione la tecla RESET para inicializar y comenzar búsqueda de canales. 	41 42
No canales de Cable disponibles arriba del numero 13.	<ul style="list-style-type: none"> • El indicador de canal de cable C debe de aparecer a un costado del numero del canal. 	<ul style="list-style-type: none"> • Cambie el modo de antena a Prendido. 	40
No sintoniza canales UHF pero si de VHF.	<ul style="list-style-type: none"> • El indicador de canal de cable C no debe de aparecer a un costado del numero del canal. 	<ul style="list-style-type: none"> • Cambie el modo de antena a Prendido. 	40
El Control Remoto no opera la TV o algún otro equipo (VCR, Receptor de Cable, Satélite y DVD).	<ul style="list-style-type: none"> • Presione la tecla TV para operar la TV. • Presione la tecla VCR para operar VCR, CABLE para Cable, SAT para Satélite, DVD para reproductor de DVD. • Cheque si las baterías están insertadas. • Cheque el equipo externo. 	<ul style="list-style-type: none"> • Reemplazar las baterías. • Dirija el Control Remoto al frente de la TV o del equipo externo. • Reingrese los códigos de marca de su equipo externo. 	35 36-38
Palabras en el menú incorrectas.	<ul style="list-style-type: none"> • Puede un lenguaje distinto estar seleccionado. 	<ul style="list-style-type: none"> • Reseleccione la opción de Lenguaje del Menú usando el menú en pantalla. 	43
El gabinete de la TV hace ruidos.	<ul style="list-style-type: none"> • Esta es una condición normal de los gabinetes de plástico durante el calentamiento o el enfriamiento. 		

IMPORTADOR:

**COMERCIALIZADORA MEXICO
AMERICANA, S.DE R.L. DE C.V.
AV. NEXTENGO N° 78
COL. SANTA CRUZ ACAYUCAN
DEL. AZCAPOTZALCO, MÉXICO, D.F. C.P. 02770
RFC: CMA9109119L0**

DESCRIPCION: Televisor
MARCA: SANYO
MODELOS: HT27744
HT30744
HT32744

GARANTIA

EL APARATO QUE USTED HA ADQUIRIDO CUENTA CON UNA GARANTIA DE UN AÑO DE SERVICIO A PARTIR DE LA FECHA DE ADQUISICION OTORGADA POR:

COMERCIALIZADORA MEXICO-AMERICANA, S. DE R.L. DE C.V.

BAJO LAS SIGUIENTES CONDICIONES:

- 1.- PARA HACER EFECTIVA LA GARANTIA, BASTARA PRESENTAR ESTA POLIZA DEBIDAMENTE SELLADA POR LA TIENDA O UNIDAD VENDEDORA, JUNTO CON EL APARATO EN LA TIENDA DONDE FUE COMPRADO EL ARTICULO.
- 2.- SE COMPROMETE A CAMBIAR EL ARTÍCULO O A DEVOLVER SU DINERO, SI LA FALLA ES ATRIBUIBLE A DEFECTO DE FABRICACION. DURANTE LOS TREINTA DIAS POSTERIORES A LA COMPRA LA GARANTÍA SE HARÁ VÁLIDA EN LA TIENDA DONDE ADQUIRIÓ EL PRODUCTO, PRESENTANDO LOS DOCUMENTOS MENCIONADOS.
- 3.- EN NINGUN CASO EL TIEMPO DE REPARACIÓN SERÁ MAYOR A 30 DIAS, TRANSCURRIDO ESTE TERMINO, COMERCIALIZADORA MEXICO AMERICANA, S. DE R.L. DE C.V. PROCEDERÁ A EFECTUAR EL CAMBIO POR UN APARATO EQUIVALENTE O A LA DEVOLUCIÓN DEL IMPORTE DE COMPRA VENTA RESPECTIVO.
- 4.- ESTA GARANTÍA AMPARA LA TOTALIDAD DE LAS PIEZAS Y COMPONENTER DEL PRODUCTO Y MANO DE OBRA DE LA REPARACIÓN, ASÍ COMO GASTOS DE TRANSPORTACIÓN RESPECTIVOS.

ESTA GARANTIA SERA NULA EN LOS SIGUIENTES CASOS:

- * CUANDO EL PRODUCTO SE HUBIESE UTILIZADO EN CONDICIONES DISTINTAS A LAS NORMALES.
- * CUANDO EL PRODUCTO NO HUBIESE SIDO OPERADO DE ACUERDO CON EL INSTRUCTIVO DE USO QUE SE LE ACOMPAÑA.
- * CUANDO EL PRODUCTO HUBIESE SIDO ALTERADO O REPARADO POR PERSONAS NO AUTORIZADAS POR EL FABRICANTE NACIONAL, IMPORTADOR O COMERCIALIZADOR RESPONSABLE RESPECTIVO.

**CENTRO DE SERVICIO Y LUGAR DONDE OBTENER PARTES,
COMPONENTES, CONSUMIBLES Y ACCESORIOS:**

SUCURSAL VALLEJO
Poniente 126 N° 288 B
Col. Nueva Vallejo
México, D.F.
Tels. 5567-5378
5368-0105, 8589-8033

SUCURSAL MINERVA
Silos N° 135, Col. Minerva
Deleg. Iztapalapa
México, D.F. 09810
Tels. 5646-4551
5646-4550

SELLO, FECHA Y FIRMA DE TIENDA

DESCRIPCION: _____ **MARCA:** _____ **MODELO:** _____

NOMBRE DEL CLIENTE: _____

DOMICILIO: _____ N° Ext. _____ N° Int. _____

Col. _____ **Estado/Deleg:** _____

Tel. _____

Garantía, Estados Unidos y Canadá

GARANTÍA LIMITADA POR UN AÑO

ESTA GARANTÍA LIMITADA ES VALIDA ÚNICAMENTE EN TELEVISORES SANYO COMPRADOS Y USADOS EN LOS ESTADOS UNIDOS DE AMERICA, CANADÁ Y PUERTO RICO, EXCLUYENDO OTROS TERRITORIOS Y PROTECTORADOS. ESTA GARANTÍA LIMITADA APLICA SOLAMENTE AL COMPRADOR ORIGINAL, Y NO APLICA A OTROS PRODUCTOS USADOS CON PROPÓSITOS INDUSTRIALES Y COMERCIALES.

POR UN AÑO, a partir de la fecha de compra, Sanyo Manufacturing Corporation, reemplazará cualquier TV.

Para asegurar el intercambio adecuado por garantía, mantenga el recibo original de la compra como evidencia de la compra. Regrese la TV defectuosa al vendedor, junto con el recibo de compra y los accesorios incluidos, como es el control remoto. La TV defectuosa será cambiada por una del mismo modelo, o el reemplazo de un modelo igual valor, si es necesario. El modelo de reemplazo dependerá de la disponibilidad y de la voluntad de Sanyo Manufacturing Corporation.

LA ANTERIOR GARANTÍA ES EXCLUSIVA Y EN LUGAR DE OTRAS GARANTÍAS DE MERCANCÍA O CONVENIENTE PARA UN PROPÓSITO PARTICULAR.

OBLIGACIONES

Por un año a partir de la fecha de compra, Sanyo Manufacturing Corporation garantiza que este producto esta libre de defectos en materiales y mano de obra bajo condiciones normales de uso. El reemplazo solo será necesario bajo esta garantía, por cualquier razón debido a defecto de manufactura o mal funcionamiento durante el primer año a partir de la fecha de compra original. Sanyo Manufacturing Corporation proveerá de una TV nueva, vía intercambio al vendedor.

Para asistencia al cliente o en localización de centros de servicio más cercanos a Ud. llame gratis al 1-800-877-5032.

En días hábiles de 7:30 A.M. – 7:00 P.M. Hora del Centro.

Sábado 7:30 A.M. – 4:00 P.M. Hora del Centro.

Esta garantía le da derechos legales específicos. Usted puede tener otros derechos, los cuales varían de estado a estado.

(EFECTIVO: Agosto 1, 2002)

Para su protección en caso de robo o pérdida de este producto, por favor llene la siguiente información requerida y **GUARDELA** en un lugar seguro en sus registros personales:

Modelo No. _____ Fecha de compra _____
Serie No. _____ Precio de compra _____
(Localizada en la parte posterior) Lugar de compra _____



Sanyo Manufacturing Corp.
3333 Sanyo Road, Forrest City, AR 72335

Cuidados y Limpieza

Limpieza del Gabinete

La superficie del gabinete puede ser dañada si no recibe un mantenimiento apropiado. Varios productos usados en el hogar como aerosoles, agentes de limpieza, solventes y ceras pueden causar daños en el acabado de la superficie del gabinete.

1. **Desconecte el cordón de potencia antes de limpiar el televisor.**
2. Limpie el gabinete con un trapo suave y seco.

Limpieza en la Pantalla del Televisor

1. Utilice un trapo suave ligeamente húmedo con una solución diluida en jabón no alcalino.
Delicadamente limpie la superficie hasta que esté totalmente seca.

Notas: *Nunca* aplique líquido en aerosol sobre la pantalla, este puede escurrirse y gotear dentro del chasis.
Este puede causar fallas en los componentes no cubiertos por la garantía.

Nunca intente pulir para limpiar alguna mancha o utilizar material abrasivo sobre la superficie de la pantalla, ya que con ésta acción puede dañar permanentemente la superficie de ésta.



Français Manuel d'Instructions

Bienvenue dans l'univers de Sanyo

Nous vous remercions d'avoir acheté ce téléviseur haute définition Sanyo. Nous avez fait un choix excellent du point de vue du fonctionnement, de la fiabilité, des caractéristiques, du rapport qualité-prix et du style.

Au propriétaire

Nous sommes conscients que vous avez hâte de commencer à utiliser votre nouveau téléviseur haute définition. Cependant, nous savons aussi que, pour être en mesure d'en profiter pleinement, vous devez comprendre ses nombreuses caractéristiques. Ce manuel est destiné à vous faire connaître le fonctionnement complet du téléviseur, mais il n'est pas nécessaire de le lire en entier d'une seule traite. Il a été organisé de façon à vous permettre de retrouver facilement ce dont vous avez besoin et d'utiliser rapidement votre nouveau téléviseur numérique.



En tant que partenaire d'ENERGY STAR^{MD}, Sanyo Manufacturing Corporation a déterminé que ce produit répond, pour son rendement énergétique, aux normes d'ENERGY STAR^{MD}.

Table des matières

Bienvenue dans l'univers de Sanyo	48	Tableau des fonctions des touches de la télécommande multimédia.	61
Mesures de sécurité	49	Réglage et configuration du téléviseur	
Entretien et nettoyage	49	Comment utiliser le menu à l'écran	62
Caractéristiques	50	Diagramme de navigation du menu	62
Fiche technique	50	Recherche des canaux	63
Glossaire	51	Recherche des canaux du câble numérique.	63
Pour commencer	52	Recherche de canaux numériques additionnels.	63
Arrière de la TVHD – emplacement et fonction des prises	52	Choix de l'antenne.	64
Câblage		Mémoire balayage	64
Branchement de l'antenne analogique	53	Réglage du canal initial	64
Branchement de l'antenne numérique (DTV).	53	Sous-titrage	
Configuration du téléviseur	53	Pour afficher les sous-titres	65
Connexions A/V numériques		Pour personnaliser l'affichage des sous-titres.	65
Branchement de l'équipement extérieur à la prise HDMI (avec HDCP)	54	Menu Réglage	
Branchement d'un décodeur ou d'un lecteur DVD avec sortie DVI à une entrée HDMI (avec HDCP)	54	Réglage manuel de l'horloge.	66
Utilisation des prises composant pour brancher un lecteur DVD ou un autre appareil numérique.	55	Sortie audio numérique	66
Connexions A/V analogiques		Haut-parleurs du téléviseur	66
Utilisation des prises S-vidéo pour brancher un lecteur DVD ou un magnétoscope aux prises A/V	55	Langue du menu	66
Connexions audio		Fonctionnement du Guide V (surveillance parentale)	67
Branchement de la sortie numérique audio à un amplificateur stéréophonique	56	Réglage de l'image/du son	
Branchement des sorties audio à un amplificateur stéréophonique.	56	Réglage manuel de l'image/du son	
Branchements typiques pour un cinéma maison	57	Resaltar color.	67
Utilisation de la télécommande multimédia		Vitesse de balayage	67
Installation des piles	58	Fonctionnement de PAP (image-et-image)	
Programmation de la télécommande	59	Utilisation de l'image côte-à-côte PAP	68
Codes de programmation (magnétoscope, lecteur DVD, satellite, convertisseur)	60~61	Permutation entre les fenêtres	
		Gel de la fenêtre PAP	68
		Utilisation de l'image côte-à-côte PAP avec d'autres fonctions	68
		Dépannage (problèmes/solutions)	69
		Garantie (États-Unis et Canada)	70

Mesures de sécurité

Afin d'éviter tout risque d'incendie ou de choc électrique, n'exposez pas l'appareil à la pluie ni à l'humidité.

Afin d'éviter tout risque de choc électrique, n'enlevez pas le panneau arrière. L'appareil est entièrement transistorisé et ne contient aucune pièce remplaçable ou réparable par l'utilisateur. En cas de problème, confiez l'appareil à un réparateur qualifié.

Le télécouleur est muni d'un cordon d'alimentation CA à fiche polarisée dont une lame est plus large que l'autre.

MISE EN GARDE : Pour éviter le risque de choc électrique, faites correspondre la lame large de la fiche à la fente large de la prise, puis enfichez à fond. Ceci est une mesure de sécurité conçue pour ne brancher la fiche que d'une seule façon sur une prise électrique.

Lorsque vous utilisez le télécouleur avec des jeux vidéo, ne saturez pas la luminosité ni le contraste.

Avec le temps, ceci pourrait causer l'impression permanente de l'image du champ de jeu sur l'écran. Ne placez pas cet appareil sur un chariot, support ou table instable. Il risquerait de tomber, de s'endommager et d'entraîner de graves blessures.

N'utilisez qu'un chariot, support ou table recommandé par le fabricant ou vendu avec l'appareil. Lors de son installation, suivez les instructions du fabricant et utilisez les accessoires d'installation recommandés. Prenez garde lorsque vous déplacez le télécouleur s'il se trouve sur un chariot. Des arrêts brutaux, une force excessive et des surfaces inégales peuvent renverser le chariot et l'appareil.



Lisez attentivement le présent manuel et conservez-le.

Entretien et nettoyage

Nettoyage du coffret

La surface du coffret peut s'endommager si elle n'est pas suffisamment entretenue. De nombreux produits ménagers courants en aérosol, agents de nettoyage, solvants et polis peuvent endommager définitivement la surface.

1. **Débranchez le cordon d'alimentation avant de nettoyer le télécouleur.**
2. Nettoyez le coffret à l'aide d'un chiffon doux et sec.

Nettoyage de l'écran du télécouleur

1. Utilisez un chiffon doux imbibé d'une solution savonneuse diluée non alcaline. Frottez doucement la surface jusqu'à ce qu'elle soit complètement sèche.



Remarques : Ne vaporisez *jamais* de liquide sur l'écran, car il peut dégoutter sur le châssis et endommager les composants. Ce genre de problème n'est pas couvert par la garantie.

N'essayez *jamais* d'enlever une tache ou autre souillure en la polissant; n'utilisez pas non plus de matière abrasive sur l'écran, car vous risquez d'endommager définitivement sa surface.

Caractéristiques

- ◆ Téléviseur haute définition numérique à écran totalement plat 27"
- ◆ Téléviseur haute définition numérique à grand écran totalement plat 30"
- ◆ Téléviseur haute définition numérique à écran totalement plat 32"
- ◆ Menu trilingue à l'écran
- ◆ Syntoniseurs numériques et analogiques intégrés
- ◆ Recherche automatique des canaux
- ◆ Arrêt automatique
- ◆ Filtre-peigne numérique à 3 dimensions (pour une meilleure qualité d'image)
- ◆ Modulation ajustable de la vitesse du balayage
- ◆ Puce V pour les codes de classification des films et des émissions (surveillance parentale)
- ◆ Sous-titrage : analogique EIA-608A et numérique EIA-708B
- ◆ Modes audio : DTV – principal et sous NTSC – stéréo, mono et SAP
- ◆ Son ambiophonique à l'avant
- ◆ Graves / Aigus
- ◆ Hauts-parleurs de 6 x 12 cm à l'avant (deux)
- ◆ Préréglages d'image/de son du fabricant
- ◆ Format de l'image : boîte aux lettres, zoom, normal et plein (HT30744 seulement)
- ◆ Canal initial (sélection automatique)
- ◆ Formats de réception – système à deux syntoniseurs : syntoniseur numérique ATSC intégré pour les canaux terrestres et pour les canaux de câble non brouillés (ClearQAM); syntoniseur analogique NTSC pour VHF/UHF ou CATV.
- ◆ Formats audio : Dolby^{MD} Digital pour DTV et analogique pour NTSC
- ◆ Images côte à côte PAP (image et image)
- ◆ Mémoire balayage
- ◆ Rehaussement des couleurs
- ◆ Ajustement automatique des tons chair
- ◆ Reçoit 181 canaux analogiques [canaux VHF 2 à 13 et canaux UHF 14 à 69; télé par câble 1, 14 à 125] et 99 canaux numériques
- ◆ Prises d'entrée pour antenne RF : numérique et analogique
- ◆ Entrée HDMI (interface multimédia haute définition) avec HDCP (protection du contenu numérique large bande)
- ◆ Entrée composant vidéo (2 jeux)
- ◆ Entrée A/V à l'arrière (2 jeux)
- ◆ Entrée S-vidéo (2 jeux)
- ◆ Sortie audio numérique optique
- ◆ Sortie audio (commutable)
- ◆ Horloge (auto-horloge)
- ◆ XDS (service élargi de données) : indicatifs des stations, titre de l'émission, indices d'écoute
- ◆ Minuterie de sommeil (3 heures)
- ◆ Télécommande multimédia DTV à 52 touches

Fiche technique

Dimensions du tube image (en diagonale) :

Écrans totalement plats : HT27744 – 27 po; HT30744 – 30 po;
HT32744 – 32 po

Résolution d'image : entrée RF – 330, entrée AV – 800

Format de balayage : 1080i

Entrée antenne RF : analogique – 75 ohms, UHF/VHF/télé par câble numérique – 75 ohms

Aucune réception : le téléviseur s'éteint automatiquement après 15 minutes

En mode vidéo, le téléviseur ne s'éteindra PAS

Alimentation : 120 V CA, 60 Hz

Consommation : 140 watts

Son : Deux haut-parleurs de 6 x 12 cm

Amplificateur : Intégré avec 5 W/canal

Prises et connecteurs :

Entrée vidéo 1 : S-vidéo 1, audio et vidéo (G/D)

Entrée vidéo 2 : S-vidéo 2, audio et vidéo (G/D)

Entrée composant 2 : composant (Y/Pb/Pr) avec entrée partagée vidéo 2 audio G/D

Entrée composant 3 : composant (Y/Pb/Pr) avec entrée audio 3 G/D

Sortie audio numérique : S/P DIF ou PCM

Sortie audio analogique : audio G/D

Entrée HDMI : connecteur à 19 broches (image/son)

Connecteur d'entretien : Pour usage technique seulement

Dimensions et poids (approximatifs) :

HT27744

Dim. horizontale (largeur) : 30,3 po (770 mm)

Dim. verticale (hauteur) : 23,0 po (585 mm)

Profondeur : 19,5 po (496 mm)

Poids : 103,5 lb (47,0 kg)

HT30744

Dim. horizontale (largeur) : 35,7 po (908 mm)

Dim. verticale (hauteur) : 22,5 po (572 mm)

Profondeur : 21,8 po (553 mm)

Poids : 132,2 lb (60,0 kg)

HT32744

Dim. horizontale (largeur) : 35,0 po (888 mm)

Dim. verticale (hauteur) : 27,0 po (687 mm)

Profondeur : 22,4 po (570 mm)

Poids : 143,4 lb (65,1 kg)

Renseignements au sujet des marques de commerce :

Fabriqué sous licence de Dolby Laboratories. « Dolby » et le symbole du double D sont des marques de commerce de Dolby Laboratories.



Ce symbole sur la plaque d'identification indique que le produit est approuvé par Underwriters Laboratories Inc. Il a été conçu et fabriqué selon les normes strictes de sécurité UL contre les risques d'incendie, de blessures et de chocs électriques.

Ambiophonie (avant) – Cette caractéristique ajoute une nouvelle dimension à l'expérience acoustique et aide à améliorer la qualité du son cinéma.

Analogique – Se réfère généralement aux normes courantes de transmission NTSC pour les téléviseurs.

ATSC – Advanced Television Standards Committee (comité établissant des normes numériques)

Balayage entrelacé – Processus permettant de balayer deux images et de les combiner (entrelacer) pour produire une seule image.

Balayage progressif – Processus permettant de balayer les lignes en séquence. Un champ produit une image.

Boîte aux lettres – Une image grand écran 16:9 affichée sur un écran 4:3. Des bordures noires apparaissent en haut et en bas de l'écran (l'image ne remplit pas l'écran en hauteur).

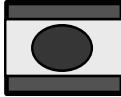

Canal virtuel – Canal diffusé avec des renseignements majeurs et mineurs contenus dans le paquet PSIP. Le nombre de canaux virtuels envoyés par un diffuseur dépend de la résolution de la programmation.

Canaux numériques ClearQAM – Il s'agit de canaux de câble numérique non brouillés. Les compagnies de câble peuvent choisir de fournir ou de ne pas fournir ces canaux ClearQAM.

Décodeur – Un dispositif qui reçoit et qui convertit des signaux pour affichage sur l'écran d'un téléviseur (numérique ou analogique). De nombreux décodeurs numériques ont des syntoniseurs de câble et d'antenne.

Diffusion simultanée – Poste qui diffuse une émission simultanément sur un canal analogique et sur un canal numérique. Cela est exigé par le FCC pendant la transition de l'analogique vers le numérique.

Dolby[®] Digital (autrefois connu sous le nom de Dolby AC-3) – Une norme pour les systèmes de son ambiophonique à 5,1 canaux (avant G/D, arrière G/D, centre et grave) pour la télévision numérique.

« **Downconverting** » – Un processus servant à réduire le nombre de pixels d'une image. La fréquence des images et/ou le format de balayage peut aussi être modifié. Les diffuseurs utilisent parfois ce processus pour créer de l'espace pour des services additionnels dans leur bande passante.

DTV (Digital Television) – Télévision numérique. Composée de trois éléments : TVHD, TVDE, et TVDN.

DVI (Digital Video Interface) – Interface vidéo numérique. Conçue pour accommoder des signaux analogiques et des signaux numériques sans compression avec un seul connecteur.

Format « timbre-poste » – Ce terme est utilisé pour décrire une image 4:3 que le diffuseur a convertie en une image 16:9 et affichée sur un écran 4:3. Des bordures noires apparaissent en haut, en bas, à gauche et à droite de l'écran (l'image ne remplit l'écran ni en largeur ni en hauteur). Voir la fonction Zoom ci-dessous.

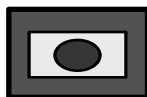

Grand écran – Utilisé pour décrire un ratio de forme de 16:9 ou plus. Un ratio de forme de 16:9 est standard pour la programmation TVHD. Les écrans de cinéma sont parfois légèrement plus larges (souvent 2:1).

HDCP (High-bandwidth Digital Content Protection) – Protection du contenu numérique large bande. Une méthode pour protéger le contenu des émissions numériques couvert par des droits d'auteur.

HDMI (High Definition Multimedia Interface) – Interface multimédia haute définition. Le HDMI est une nouvelle norme de branchement entre les dispositifs A/V, tels que les décodeurs, les lecteurs DVD ou les récepteurs A/V, et un téléviseur numérique. Le HDMI offre une qualité exceptionnelle du son et de l'image, avec un seul connecteur facile à débrancher. Le HDMI supporte des transmissions audio numériques à multiples canaux et une gradation des couleurs

composant vidéo pour un véritable rendu de vidéo haute définition. Il supporte la norme de protection HDCP, permettant la transmission de contenu numérique protégé contre la copie à votre téléviseur.

Indicateur de syntoniseur – Les lettres D, C ou DC apparaîtront immédiatement à gauche du numéro du canal.

Les canaux d'antenne choisis avec le syntoniseur numérique (DTV) auront le préfixe D.

Les canaux choisis avec le syntoniseur analogique (NTSC) auront soit le préfixe C (canaux de câble analogiques) ou n'auront aucun préfixe (canaux d'antenne, UHF/VHF).

Les canaux de câble numérique ClearQAM auront le préfixe DC.

Largeur de bande – La gamme de fréquences assignées à un canal. Un canal de télévision a une largeur de bande de 6 MHz.

Multi-diffusion – La division du signal de diffusion d'une station en sous-canaux de programmation ou de services de données.

NTSC – National Television Systems Committee (comité établissant les normes analogiques).

OSD (On-Screen Display) – Affichage à l'écran.

PCM (Pulse Code Modulation) – Modulation par codage d'impulsions. Il s'agit d'un format de signal numérique binaire utilisé pour numériser des données analogiques.

« **Pillarbox** » – Une image 4:3 affichée sur un écran 16:3. Des bordures noires apparaissent à gauche et à droite de l'écran (l'image ne remplit pas l'écran en largeur).

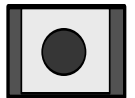

PSIP (Program and System Information Protocol)

– Protocole de renseignements sur le programme et le système. Il s'agit d'une collection de tables conçues pour fonctionner dans tous les flots de données lors des diffusions DTV. Le PSIP comprend des instructions qui indiquent au téléviseur l'apparition prochaine d'un changement ainsi que l'emplacement de la programmation des canaux virtuels.

Ratio de forme – ce terme décrit le rapport largeur-hauteur de l'écran d'un téléviseur, indépendamment des dimensions de l'écran (largeur de x unités sur hauteur de x unités).

S/P DIF – S/P DIF est un format audio numérique qui peut transmettre un flux binaire Dolby Digital. En branchant cette sortie à un récepteur A/V qui inclut un décodeur Dolby Digital, vous pouvez reproduire jusqu'à 5,1 canaux de son ambiophonique. S/P DIF peut aussi transmettre du son PCM.

Spectre – Une gamme continue de fréquences.

Terrestre – Une diffusion directe vers une antenne.

Touche TUNER – Cette fonction sert à permuter les systèmes de syntonisation, entre les canaux numériques et les canaux analogiques.

TVDE – Télévision à définition étendue (480p).

TVDN – Télévision à définition normalisée (480i).

TVHD – Télévision haute définition (1080i et 720p).

« **Upconverting** » – Un processus permettant d'augmenter le nombre de pixels dans une image (peut inclure la modification de la fréquence des images et du format de balayage). Des pixels supplémentaires sont ajoutés entre les pixels existants pour tenter de simuler la TVHD. Ce processus n'augmente pas la résolution.

Zoom – Agrandit le centre de l'image. Par exemple, si vous avez une image de format « timbre-poste », appuyez sur cette touche pour agrandir l'image.

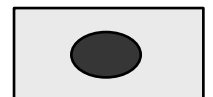

Pour commencer

Ce nouveau téléviseur haute définition numérique est capable de reproduire une image parfaitement claire et un son exceptionnel. *C'est comme si vous y étiez!*

Pour tirer le meilleur rendement de ce téléviseur haute définition, vous devrez...

1. Choisir le meilleur câblage, page 53.
2. Brancher l'équipement externe, au besoin, pages 54 à 57.
3. Installer des piles dans la télécommande et passer en revue ses fonctions, pages 58 à 59.
4. Programmer la télécommande afin qu'elle puisse activer d'autres équipements, au besoin, pages 59 à 61.
5. Suivre le menu à l'écran pour personnaliser et configurer les caractéristiques, pages 62 à 67.

Remarque : Pour obtenir de l'aide supplémentaire, veuillez consulter le Guide rapide de départ afin de connaître l'effet des signaux et de l'équipement extérieur sur la qualité de l'image. Suivez les exemples que vous y trouverez afin de vous assurer d'obtenir la meilleure image possible, selon les capacités de votre équipement externe et la qualité de votre signal.

Arrière de la TVHD – emplacement et fonction des prises

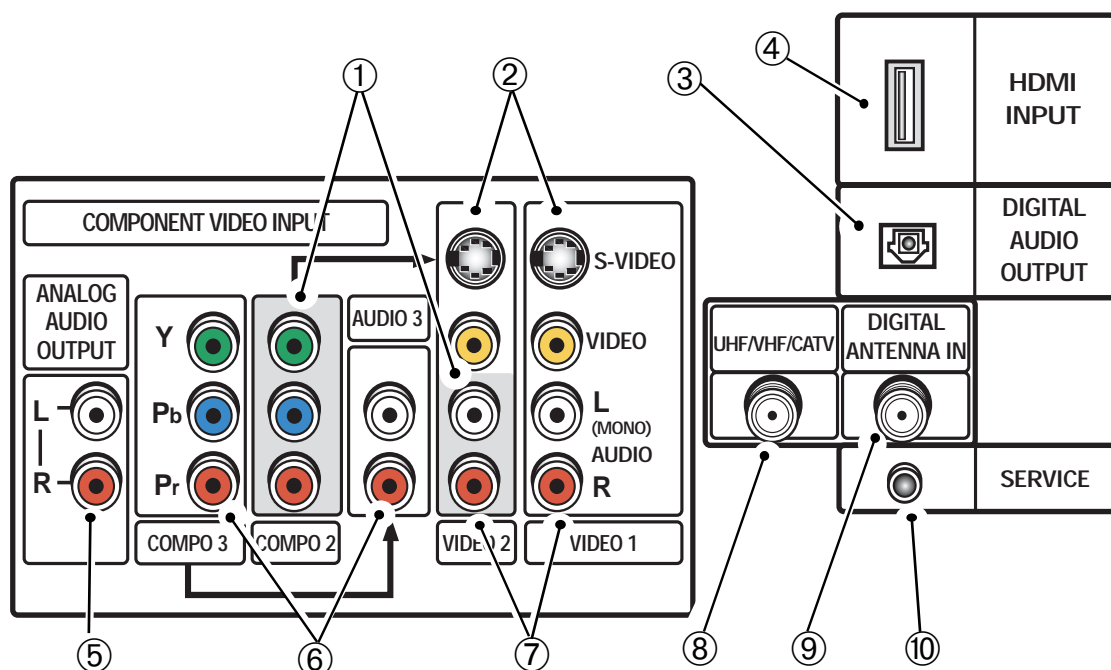

- ① **Entrée composant vidéo (COMPO 2)** – Branchez l'équipement vidéo numérique aux prises Y, Pb, Pr, et Video 2 Audio G/D. Ces prises détecteront automatiquement le type de signal reçu (TVHD, TVDE, TVDN).
- ② **Entrée S-vidéo (Vidéo 1 et 2)** – Pour améliorer les détails vidéo, utilisez les prises S-vidéo (Vidéo 1 et 2) au lieu des prises vidéo, si votre équipement extérieur en est doté. (Les connexions S-vidéo remplaceront celles des prises d'entrée Vidéo 1 et 2.)
- ③ **Sortie audio numérique** – Connexion optique pour les systèmes de cinéma maison évolués Dolby^{MD} Digital 5.1 stéréo.
- ④ **Entrée HDMI (interface multimédia haute définition)** Branchez l'équipement vidéo numérique à cette prise. Un seul câble à large bande (non inclus) est nécessaire pour relier l'équipement audio/vidéo à ce téléviseur. Cette prise est compatible avec les appareils équipés de DVI. (Un branchement audio séparé est requis pour les appareils DVI.)
- ⑤ **Prises de sortie audio analogiques (G/D)** – Branchez l'équipement audio extérieur ici. (Voir page 56.)
- ⑥ **Entrée composant vidéo (COMPO 3)** – Branchez l'équipement vidéo numérique aux prises Y, Pb, Pr, et Audio 3 (G/D). (Voir page 55.) Ces prises détecteront automatiquement le type de signal reçu (TVHD, TVDE, TVDN).
- ⑦ **Prises audio/vidéo (AV1/AV2)** – Branchez l'équipement vidéo standard ici. (Voir page 55.)
Remarque : Les connexions S-vidéo 1/2 remplacent les connexions vidéo AV 1/2.
- ⑧ **Entrée pour antenne analogique (UHF/VHF/CATV)** – Branchez une antenne RF, le câble ou un récepteur de satellite à cette prise, tel qu'illustré à la page 53.
- ⑨ **Entrée pour antenne numérique** – Branchez une antenne RF à cette prise, tel qu'illustré à la page 53.
- ⑩ **Connexion d'entretien** – Pour usage technique seulement.

Câblage

Branchement de l'antenne analogique RF

Branchez le câble analogique, l'antenne RF ou un récepteur de satellite au connecteur analogique de 75 ohms (UHF/VHF/CATV).

Branchement de l'antenne numérique (DTV)

Branchez l'antenne RF au répartiteur, puis au connecteur d'entrée de l'antenne numérique.

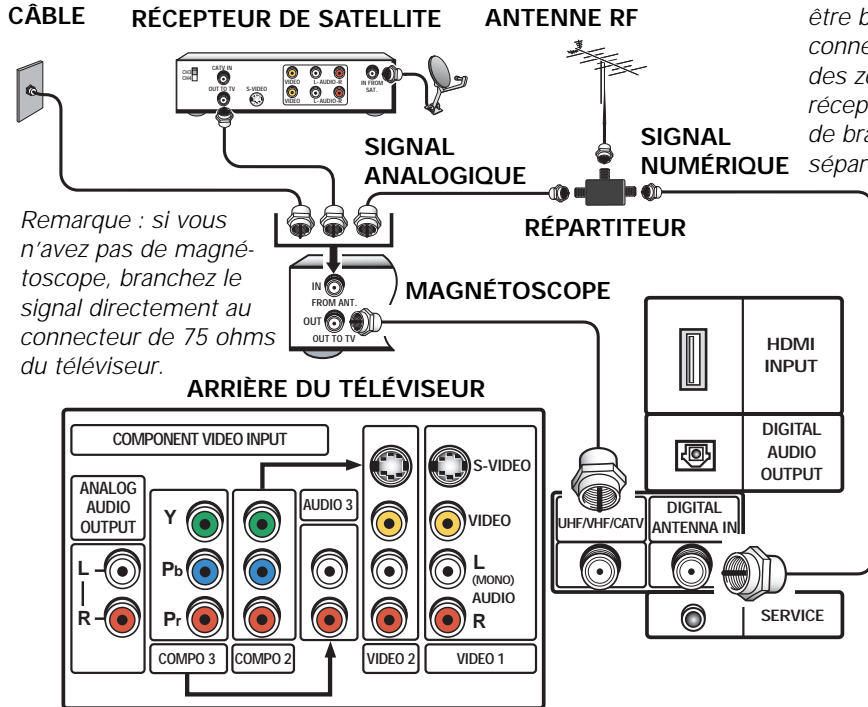

Remarque : si vous n'avez pas de magnétoscope, branchez le signal directement au connecteur de 75 ohms du téléviseur.

Remarque : l'antenne RF peut être branchée directement au connecteur de 75 ohms. Dans des zones périphériques de réception, il peut être préférable de brancher des antennes RF séparées.

Conseils

- Le téléviseur choisit automatiquement le mode d'antenne correct selon le type de signal RF analogique reçu.
- Utilisez « Choix antenne » dans le menu Réglage pour choisir le mode d'antenne.
- Le téléviseur s'arrête automatiquement s'il reste plus de 15 minutes sans recevoir de signal (absence de signal de télé par câble ou station n'émettant plus).

Exception : Si vous choisissez un mode Vidéo, le téléviseur ne s'arrête pas automatiquement s'il reste 15 minutes sans recevoir de signal.

- Si vous déplacez le téléviseur, appuyez deux fois sur la touche **RESET** après le câblage et la mise en marche du téléviseur.

Besoin d'aide?

Visitez notre site Web à www.sanyoctv.com ou appelez le 1 800 877-5032

Pour brancher un décodeur de câble haute définition ou de satellite, voir les page 54.

Configuration du téléviseur

REMARQUE : Lorsque le téléviseur est mis en marche pour la première fois, il vérifie automatiquement qu'un signal d'entrée RF est branché. Si vous avez effectué tous les branchements nécessaires, continuez comme suit...

1. Appuyez sur la touche **CHANNEL UP** pour rechercher automatiquement les canaux disponibles numériques (DTV) et analogiques (NTSC). La recherche des canaux met en jeu deux processus qui sont exécutés simultanément pour les canaux numériques et analogiques : cette étape peut donc prendre quelques minutes.

REMARQUES :

Le message apparaissant à l'écran pendant la recherche des canaux numériques affiche le numéro du canal, une barre d'avancement, et un pourcentage pour indiquer l'avancement du balayage. Veuillez être patient car ce processus peut prendre quelques minutes.

Les renseignements sur les canaux trouvés pendant la recherche sont sauvegardés dans la mémoire balayage. Le téléviseur haute définition sera syntonisé au canal numérique le plus bas, ou au canal analogique le plus bas si aucun canal numérique n'est trouvé.

2. Pour modifier le réglage initial de la syntonisation analogique (de l'antenne au câble ou vice-versa), utilisez le menu à l'écran, Voir « Choix de l'antenne » à la page 64.
3. Une fois le choix des canaux complété, le téléviseur procédera au réglage automatique de l'horloge. Cette fonction recherche une station PBS locale qui émet un signal de service étendu des données. Ce signal transmis est utilisé pour régler automatiquement l'heure et le jour. (Cela peut prendre plusieurs secondes.)

Pour annuler le réglage automatique de l'horloge, appuyez sur la touche **CHANNEL UP**. (Pour le réglage manuel de l'horloge, voir à la page 66.)

First
Please connect all signals and antennas to jacks and the terminals on the back.
Then press the Channel UP key.

Prière d'attendre alors que votre téléviseur cherche les chaînes disponibles.
Antenne digital 35 50%

Please wait,
Automatic clock setting.
Press Channel UP Key to cancel.

Connexions A/V numériques

Conseils

- Si la configuration des broches HDMI de votre téléviseur est différente de celle de votre décodeur, vous devrez utiliser un adaptateur pour l'étape 1 du branchement.

Pour brancher une prise DVI à une prise HDMI, vous devrez utiliser un câble DVI à HDMI ou un adaptateur pour l'étape 1 du branchement.

Avec une connexion DVI, assurez-vous de brancher la sortie audio à l'entrée Compo3 audio du téléviseur.

Parce que les prises composant audio (Compo3) sont utilisées pour recevoir le signal audio du dispositif DVI, les prises Compo3 vidéo ne peuvent pas être utilisées lorsqu'un dispositif DVI est branché.

Besoin d'aide?

Visitez notre site Web à www.sanyoctv.com ou appelez le 1 800 877-5032

FAIT IMPORTANT : L'utilisation de HDCP (protection du contenu haute définition) peut vous empêcher de copier du matériel dont le contenu est protégé par les droits d'auteur.

La meilleure option pour l'image et le son! L'utilisation de la connexion HDMI, dotée de la protection du contenu numérique, vous offre un signal audio et vidéo numérique sans compression. C'est comme si vous y étiez!

Branchement de l'équipement extérieur à la prise HDMI (comprend la protection du contenu HDCP)

Pour vous éviter des problèmes avec certaines marques d'équipement extérieur, suivez cette procédure lorsque.

- Éteignez le téléviseur et l'équipement extérieur avant de brancher le câble. (Le câble n'est pas fourni.)
- Branchez la sortie HDMI à large bande de l'équipement extérieur à l'entrée HDMI du téléviseur. Un seul câble est nécessaire pour ce branchement, qui comprend du vidéo sans compression et le son Dolby 5.1 ou PCM.
- Le téléviseur *doit* être mis en marche en premier, en appuyant sur la touche **POWER**.
- Mettez ensuite votre équipement extérieur en marche.
- Appuyez sur la touche **INPUT** pour sélectionner HDMI, afin de voir les émissions numériques.

Équipement nécessaire pour le branchement :

- Câble numérique HDMI à 19 broches - 1 (Assurez-vous de vérifier la configuration des broches*)

*Un adaptateur peut être requis

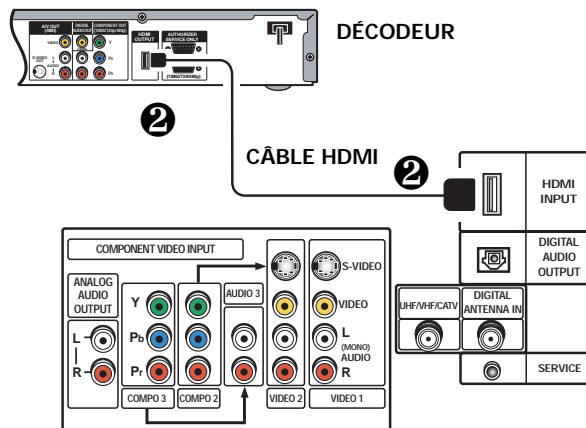

Branchement d'un décodeur avec sortie DVI à une entrée HDMI (comprend la protection du contenu HDCP)

L'utilisation d'un câble DVI à HDMI donne une image de meilleure qualité qu'une connexion standard composant ou composite, mais une connexion audio séparée est nécessaire pour la réception du son.

Pour vous éviter des problèmes avec certaines marques d'équipement extérieur, suivez cette procédure lorsque.

- Éteignez le téléviseur et le décodeur avant de brancher les câbles. (Les câbles ne sont pas fournis.)
- Branchez la sortie DVI du décodeur à un câble DVI à HDMI, puis branchez le câble à l'entrée HDMI du téléviseur.
- Branchez la sortie audio G/D du décodeur à l'entrée composant 3 audio G/D.
- Le téléviseur *doit* être mis en marche en premier, en appuyant sur la touche **POWER**.
- Mettez ensuite votre équipement extérieur en marche.
- Appuyez sur la touche **INPUT** pour sélectionner HDMI, afin de voir les émissions numériques.

Remarque : Vérifiez avec votre magasin de fournitures électroniques pour obtenir un câble DVI à HDMI qui convient à votre équipement et à votre téléviseur.

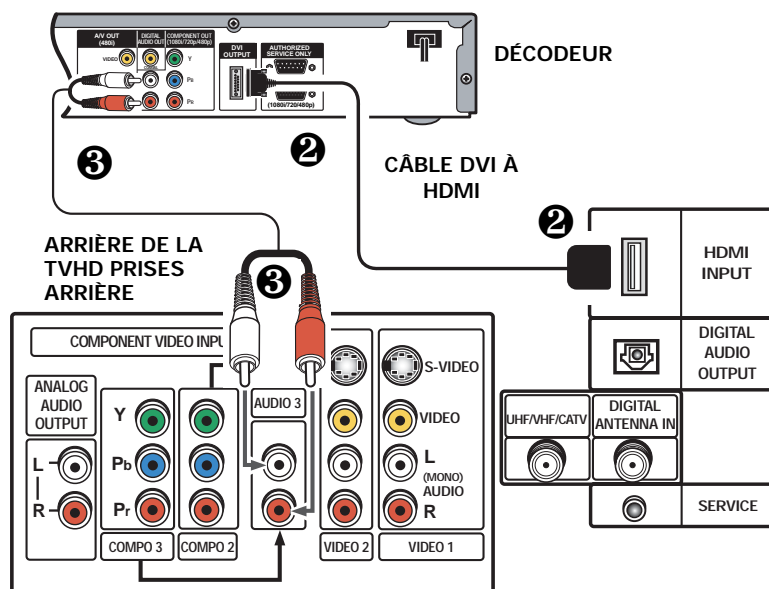

Équipement nécessaire pour le branchement :

- Câble DVI à HDMI - 1
- Câble audio - 1

TÉLÉCOMMANDE

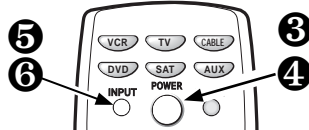

Appuyez sur la touche **INPUT** après le branchement des câbles afin d'accéder aux entrées A/V.

Il n'est **PAS** nécessaire de syntoniser un canal nul.

Utilisation des prises composant pour brancher un lecteur DVD ou un autre appareil numérique

Les prises composant vidéo acceptent le contenu vidéo provenant de TVHD, TVDE, TVDN.

Éteignez le téléviseur et le décodeur avant de brancher les câbles. (Les câbles ne sont pas fournis.)

Suivez les étapes suivantes pour brancher facilement votre décodeur numérique ou votre lecteur DVD à ce téléviseur haute définition :

- 1 Branchez la sortie composant vidéo de votre lecteur DVD ou de l'autre appareil numérique à l'entrée composant vidéo (Compo3 ou Compo2) du téléviseur.
- 2 Branchez la sortie audio du lecteur DVD ou de l'autre appareil numérique à l'entrée composant 3 audio ou audio 2 (vidéo 2) du téléviseur.
- 3 Appuyez sur la touche **POWER** pour mettre le téléviseur en marche, et mettez ensuite votre appareil extérieur en marche.
- 4 Appuyez sur la touche **INPUT** pour sélectionner COMPONENT3 ou COMPONENT2, afin de voir les émissions numériques.

Remarque : Utilisez l'autre jeu de prises composant audio vidéo pour brancher de l'équipement extérieur numérique additionnel.

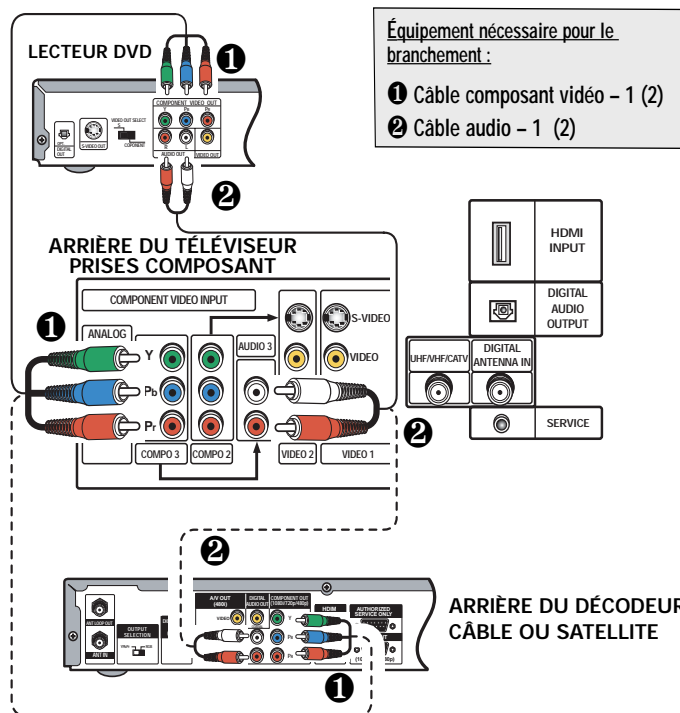

Connexions A/V analogiques

Utilisation des prises S-vidéo pour brancher un lecteur DVD et un magnétoscope aux prises A/V

Éteignez le téléviseur et le décodeur avant de brancher les câbles. (Les câbles ne sont pas fournis.) Suivez les étapes suivantes pour brancher facilement votre lecteur DVD ou votre magnétoscope.

- 1 Branchez la sortie S-vidéo de votre lecteur DVD ou de l'autre appareil extérieur à l'entrée S-vidéo 1 ou 2 du téléviseur.

Remarque : les prises S-vidéo ont la priorité sur les prises vidéo.

- 2 Facultatif

Branchez la sortie audio vidéo du magnétoscope à l'entrée audio vidéo 1 ou 2 du téléviseur.

Pour un magnétoscope mono (prise audio simple), branchez la sortie audio du magnétoscope à l'entrée audio (G) du téléviseur.

- 3 Appuyez sur la touche **POWER** pour mettre le téléviseur en marche, et mettez ensuite votre appareil extérieur en marche.
- 4 Appuyez sur la touche **INPUT** pour sélectionner VIDEO1 ou VIDEO2, afin de voir les programmes sur le lecteur DVD ou sur le magnétoscope.

Remarques :

Les prises AV1 et AV2 ont des fonctions identiques. Tout appareil vidéo compatible peut être branché à l'un ou l'autre jeu de prises.

Un écran bleu uni où apparaît le mot VIDEO1 ou VIDEO2 signifie que le mode vidéo est sélectionné mais qu'aucun signal n'est détecté par les prises vidéo. Vérifiez les branchements et mettez l'appareil extérieur en marche.

Les prises composite n'offrent que la résolution 480i (TVDN).

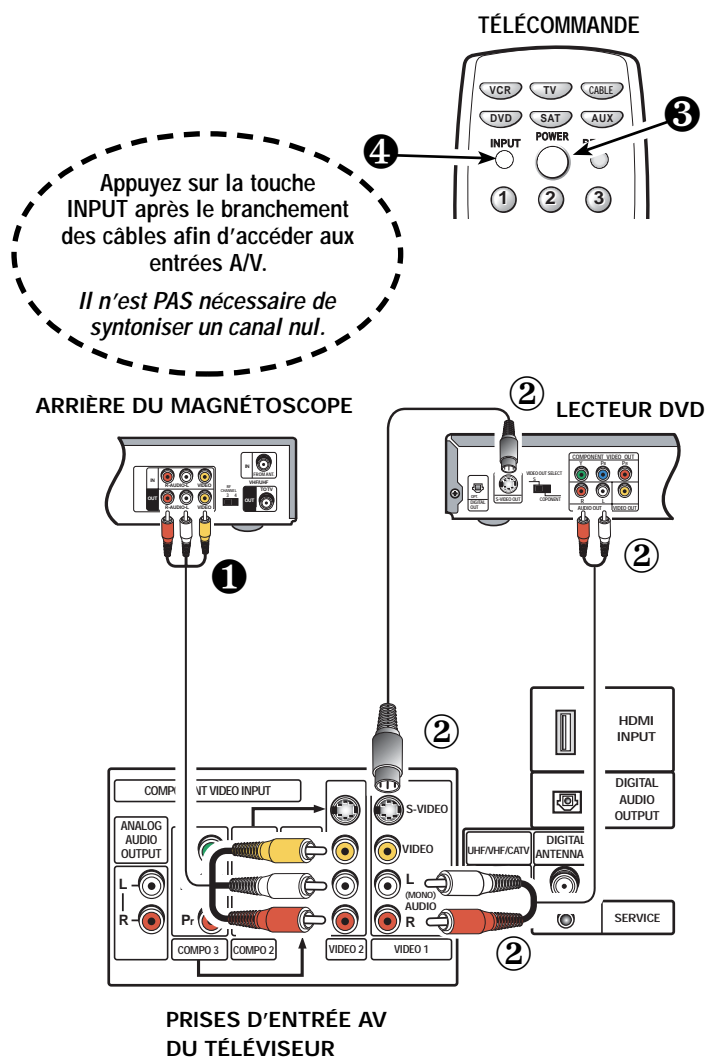

Branchements audio

Conseils

- Placez votre téléviseur à au moins 2 pieds des haut-parleurs de votre système de son. Les aimants des haut-parleurs peuvent affecter la qualité de l'image.

Besoin d'aide?

Visitez notre site Web à www.sanyoctv.com ou appelez le 1 800 877-5032

Branchement de la sortie audio numérique à un amplificateur extérieur

L'utilisation de cette connexion numérique optique minimise les parasites d'origine électrique afin d'aider à assurer un transfert de signal de haute qualité.

Éteignez le téléviseur et l'équipement extérieur avant de brancher les câbles. (Les câbles ne sont pas fournis.)

Assurez-vous d'enlever le capuchon protecteur avant de brancher le câble à la prise numérique optique du téléviseur.

MISE EN GARDE : NE regardez PAS directement la lumière laser.

- 1 Branchez une extrémité du câble optique à la sortie audio numérique du téléviseur, et l'autre extrémité à l'entrée numérique optique de l'amplificateur.
- 2 Appuyez sur la touche **POWER** pour mettre le téléviseur en marche, et mettez votre équipement extérieur en marche par la suite.

Remarques :

NE branchez JAMAIS de haut-parleurs extérieurs directement au téléviseur.

Lorsque les haut-parleurs du téléviseur sont en mode ON, le son sera reproduit par le truchement de votre téléviseur et de votre amplificateur stéréophonique.

Lorsque les haut-parleurs du téléviseur sont en mode OFF, le son sera reproduit uniquement par votre amplificateur stéréophonique. (Voir la page 66 pour le réglage des haut-parleurs du téléviseur.)

Équipement nécessaire pour le branchement :

- 1 Câble numérique audio optique – 1

TÉLÉCOMMANDE

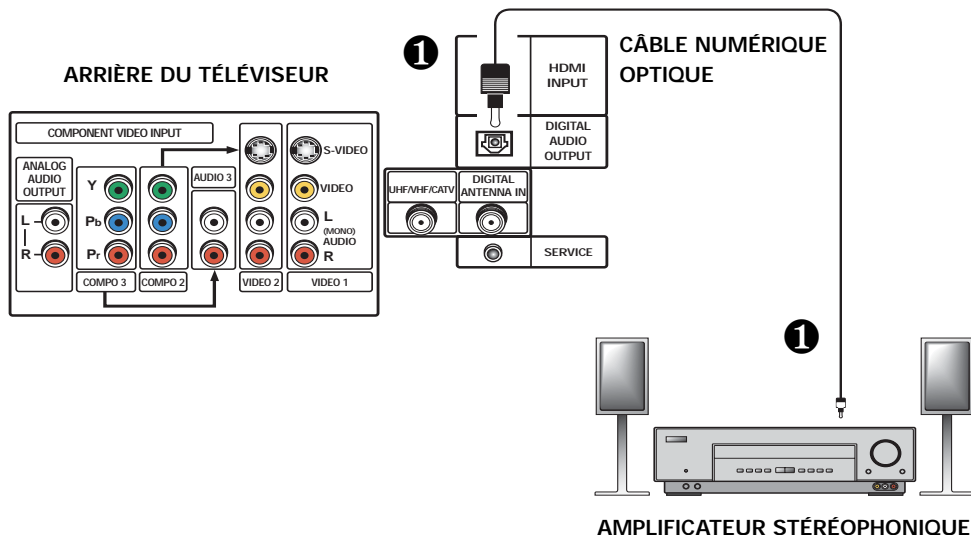
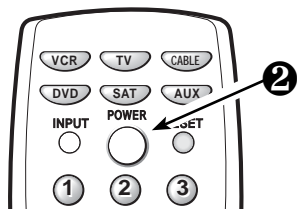

Branchement des sorties audio à un amplificateur stéréophonique

Éteignez le téléviseur et l'équipement extérieur avant de brancher les câbles. (Les câbles ne sont pas fournis.)

- 1 Branchez la sortie audio (G/D) du téléviseur à l'entrée de l'amplificateur stéréophonique (G/D).
- 2 Appuyez sur la touche **POWER** pour mettre le téléviseur en marche, et mettez votre équipement extérieur en marche par la suite.

Remarques :

NE branchez JAMAIS de haut-parleurs extérieurs directement au téléviseur.

Lorsque les haut-parleurs du téléviseur sont en mode ON, le son sera reproduit par le truchement de votre téléviseur et de votre amplificateur stéréophonique.

Lorsque les haut-parleurs du téléviseur sont en mode OFF, le son sera reproduit uniquement par votre amplificateur stéréophonique. (Voir la page 66 pour le réglage des haut-parleurs du téléviseur.)

Équipement nécessaire pour le branchement :

- 1 Câble audio – 1

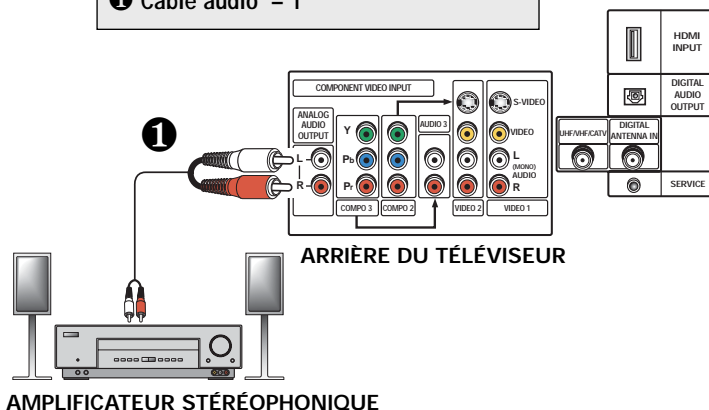

Branchements typiques pour un cinéma maison

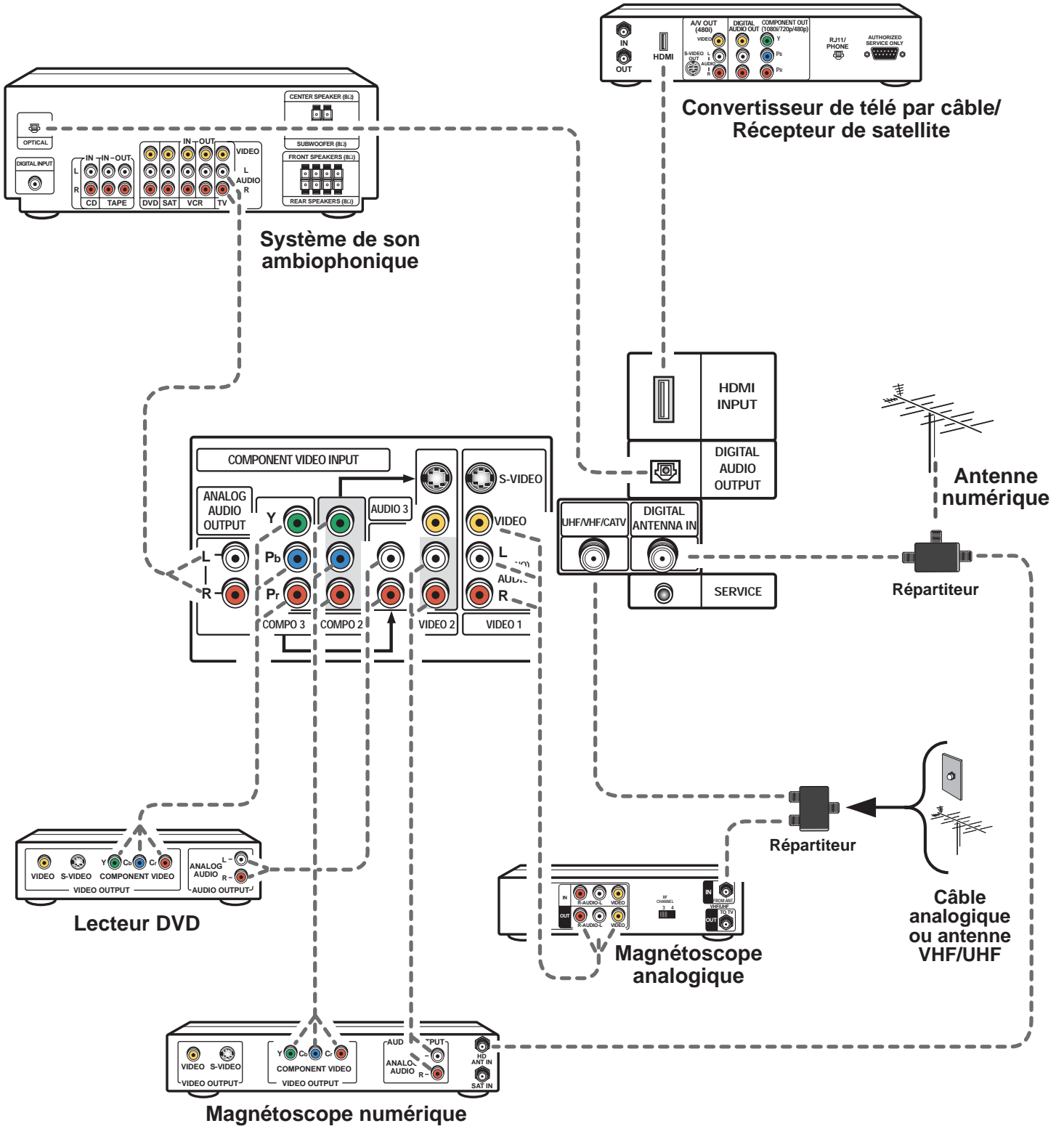

Utilisation de la télécommande multimédia

Vous n'avez besoin que d'une seule télécommande pour utiliser votre téléviseur et tout autre équipement. Suivez simplement les instructions aux pages 59 à 61.

Installation des piles tel qu'illustré (2 AA, non fournies)

Remarques :

N'utilisez pas en même temps des piles usagées et des piles neuves, ni des piles de types différents.

Si vous comptez ne pas utiliser la télécommande pendant un mois ou plus, retirez-en les piles. Des piles faibles peuvent fuir et endommager la télécommande. (La durée de vie normale des piles est d'environ six mois.)

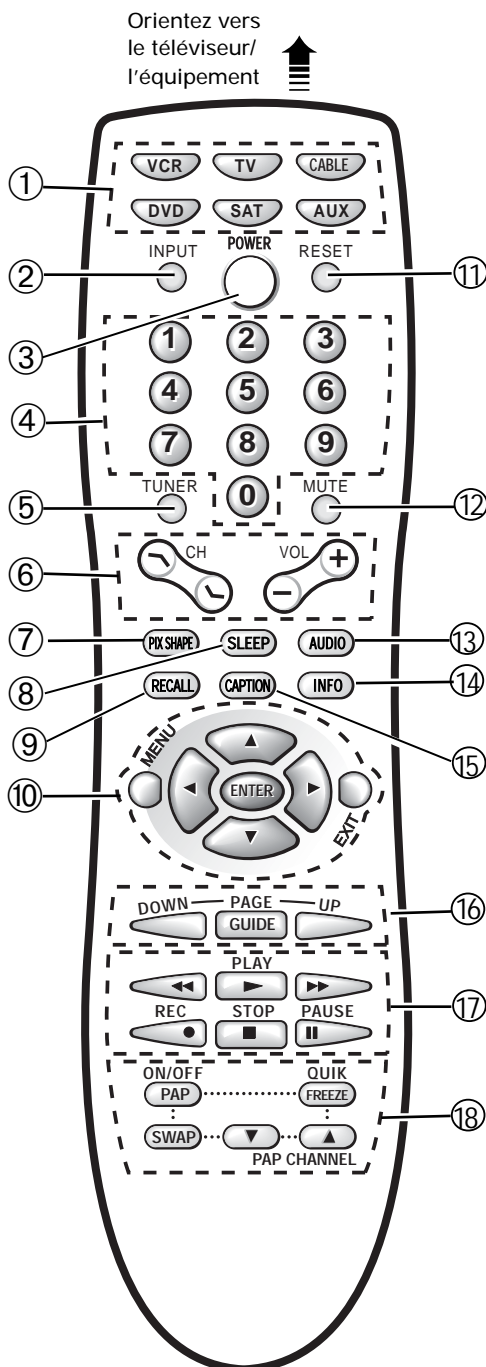
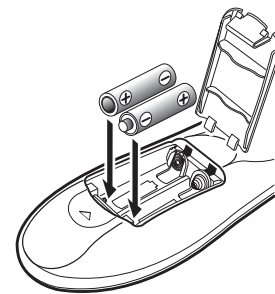

- 1 **Touches de mode** – Ces touches servent à programmer la télécommande et à choisir le mode d'utilisation (*magnétoscope, téléviseur, câble, lecteur DVD, satellite ou auxiliaire*). Pour faire fonctionner le magnétoscope – appuyez sur la touche **VCR**; pour votre téléviseur – appuyez sur la touche **TV**; pour le câble – appuyez sur la touche **CABLE**; pour le lecteur DVD – appuyez sur la touche **DVD**; pour e récepteur de satellite – appuyez sur la touche **SAT**.

Remarque : Assurez-vous de tenir la touche de mode enfoncée lorsque vous entrez un numéro de code (voir la page 59).

- 2 **Touche d'entrée** – Cette touche sert à modifier la source du signal d'entrée comme suit :

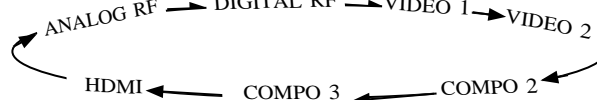

En mode télé, lecteur DVD, câble et satellite, cette touche sert à choisir la source du programme qui apparaît à l'écran (signal de télé ou signal de l'équipement relié aux prises A/V). En mode magnétoscope, elle remplace la touche TV/VCR du magnétoscope.

- 3 **Touche de marche/arrêt** – Sert à mettre le téléviseur en marche ou à l'éteindre.
- 4 **Touches numériques** – Vous devez appuyer sur deux touches pour choisir un canal. Par exemple : appuyez sur 0 et sur 6 pour choisir le canal 6. Pour les canaux de télé analogiques supérieurs à 100, appuyez sur la touche **1** et maintenez-la jusqu'à ce que C1 apparaisse.
- 5 **Touche de syntoniseur** – Cette touche sert à passer d'un système de syntonisation à l'autre, des canaux analogiques aux canaux numériques.
- 6 **Touches de canal (CH haut / bas) et de volume (VOL + / -)** – Appuyez sur les touches haut et bas pour syntoniser le canal suivant ou précédent dans la mémoire balayage. Appuyez sur les touches + / - pour régler le volume. L'écran affiche une flèche rouge qui pointe vers la gauche ou vers la droite et qui clignote chaque fois que vous appuyez sur les touches Vol + / -.
- 7 **Touche de forme de l'image** – Cette touche sert à modifier la forme de l'image. Les options disponibles dépendent du signal reçu et du ratio de forme : pour HT20744/HT32744 – boîte aux lettres, zoom et normal. Pour HT30744 – plein, zoom 1/2 et normal. (Voir l'explication des formes d'image à la page 51.)
Remarque : si la fonction PAP est choisie, cette touche ne fonctionne pas.
- 8 **Touche sommeil** – Appuyez sur cette touche puis appuyez sur la touche 0 pour régler la minuterie de sommeil. La durée désirée peut être réglée entre 30 minutes et 3 heures 30 minutes, en incréments de 30 minutes. La minuterie arrêtera le téléviseur automatiquement.
Remarque : La minuterie est annulée lorsque le téléviseur est éteint ou qu'une panne de courant se produit.
- 9 **Touche de rappel** – Choisissez le premier canal que vous désirez regarder, puis choisissez un deuxième canal en utilisant les touches numériques. Appuyez sur la touche **RECALL** pour commuter facilement entre ces deux canaux sans avoir à entrer à nouveau les numéros des canaux.

Remarque : la touche de rappel ne peut commuter qu'entre des canaux provenant de la même source. Vous ne pouvez pas commuter entre un canal numérique et un canal analogique.

⑩ Touches des options de menu et de navigation

– Utilisez ces touches comme suit :

Toucher de menu – Cette touche sert à afficher le menu à l'écran.

Curseur ▲ haut / ▼ bas – Appuyez sur ces touches pour déplacer le curseur vers le haut ou vers le bas dans le menu.

Curseur ◀ gauche / ▶ droite – Appuyez sur ces touches pour déplacer le curseur vers la gauche ou vers la droite dans le menu.

Toucher de sortie – Cette touche sert à quitter le menu.

⑪ Toucher de réinitialisation

– Appuyez deux fois sur cette touche pour rétablir les réglages du fabricant. Le téléviseur commence automatiquement la recherche des canaux et efface tous les réglages personnels. Les fonctions qui suivent seront automatiquement réinitialisées :

- Réglages du son/de l'image : couleur, teinte, contraste, luminosité, netteté, rehaussement des couleurs, son grave, son aigu, et son ambiophonique.
- Mémoire canaux
- Canal initial à OFF
- Audio à stéréo
- Sous-titres à OFF
- Guide V à OFF
- Haut-parleurs du téléviseur à ON
- Sortie audio numérique à Dolby Digital
- Vitesse de balayage à HAUTE
- Image-et-image (PAP) à OFF
- Langue du menu à l'anglais
- Auto-horloge et minuterie de sommeil (si réglées auparavant)
- Vidéo à TV (si réglé auparavant)

Les réglages personnels peuvent être refaits à l'aide des options de menu, si on le souhaite.

⑫ Toucher de sourdine

– Appuyez une fois sur cette touche pour couper le son. Appuyez à nouveau pour le rétablir.

Remarque : lorsque vous utilisez les sorties audio, cette touche ne coupera pas le son.

⑬ Toucher audio

– Cette touche sert à choisir les options de réception audio, le cas échéant, pour...

NUMÉRIQUE : Principal, Sous1, Sous2, Sous3, etc.
ANALOGIQUE : Stéréo, Mono, SAP.

⑭ Toucher de renseignements

– Cette touche sert à afficher les renseignements complets sur l'émission :

Renseignements numériques complets : Inclut un numéro de canal virtuel en deux parties (majeure et mineure). Les renseignements suivants sont aussi affichés s'ils sont disponibles : l'indicatif de la station, le titre de l'émission, l'heure et la date, la force du signal de l'antenne, le format du signal, la classification de l'émission et le mode audio.

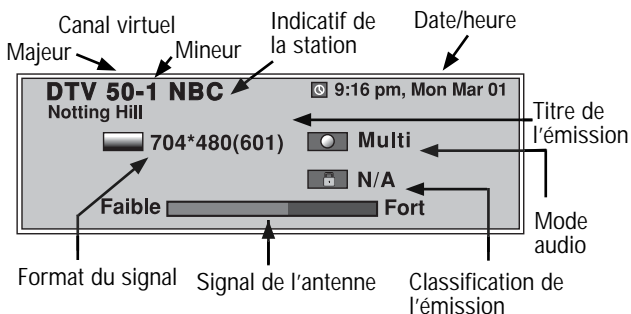

Renseignements analogiques complets – Inclut le numéro du canal (antenne analogique/câble), l'heure et la date (si elles sont réglées), l'indicatif de la station (s'il est disponible), le titre de l'émission (s'il est disponible) et le mode audio.

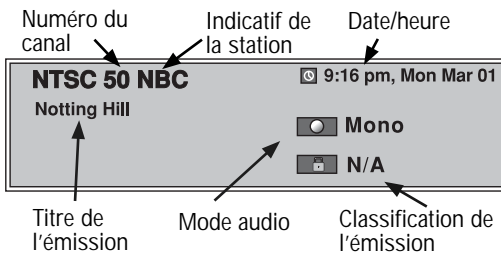

⑮ Toucher de sous-titrage

– Cette touche sert à choisir le sous-titrage numérique ou analogique. Les modes de sous-titrage analogique sont : CC1, CC2, Quikcap et OFF. Les modes de sous-titrage numériques sont : CC1 à CC6 numériques, Quikcap et OFF.

Il est possible de personnaliser les sous-titres numériques en modifiant la police de caractères du texte, sa taille, son style, la couleur de fond et la couleur du bord. (Voir la page 64.) Remarque : cette fonction ne peut être utilisée que lorsque le service de sous-titrage numérique est disponible.

⑯ Touches de guide

– Ces touches servent à utiliser votre récepteur de satellite une fois la télécommande programmée :

Toucher Page/Guide – Cette touche sert à afficher le guide du menu.

Toucher haut/bas – Cette touche sert à déplacer le curseur vers le haut ou vers le bas dans les options de menu.

⑰ Touches de magnéscope/lecteur DVD

– Ces touches contrôlent les fonctions suivantes du magnéscope ou du lecteur DVD : avance rapide (▶▶), rembobinage (◀◀), lecture (▶), enregistrement (REC), arrêt (■), alignement des têtes (-/+), et pause.

⑱ Touches d'image-et-image

– Voir la page 66 pour le fonctionnement de l'image côte-à-côte.

Programmation de la télécommande

1. Trouvez les codes de marque de votre magnéscope, convertisseur de télé câble, lecteur DVD et récepteur de satellite dans les tableaux figurant à la pages 60 et 61.
2. Appuyez sur la touche **VCR, CABLE, DVD, SAT**, ou **AUX** et maintenez-la pendant que vous entrez un code numérique à trois chiffres. Relâchez ensuite la touche de mode.

Si le code a été accepté, la touche de mode clignotera 5 fois après avoir été relâchée. Si vous avez entré un code invalide, la touche de mode ne clignotera pas. Vérifiez le numéro de code et répétez l'étape 2.

Après avoir entré chaque numéro de code, vérifiez le fonctionnement de l'appareil en appuyant sur les touches **POWER** ou **CHANNEL**. Si ces touches fonctionnent votre équipement, vous avez probablement entré le bon numéro de code pour cet appareil. Si non, répétez l'étape 2 en entrant un nouveau code.

Répétez les étapes 1 et 2 pour chacun de vos appareils.

Le modes magnéscope, convertisseur de câble, lecteur DVD et satellite n'acceptent que le type de code qui se rapporte à chacun d'eux.

Le mode AUX accepte tous les types de code, mais à raison d'un seul à la fois.

Lorsque vous aurez fini de programmer la télécommande et que vous avez confirmé son fonctionnement, inscrivez vos codes dans les espaces prévus à cette fin.

Conseils

- Assurez-vous que les piles sont installées correctement.
- Orientez la télécommande vers l'appareil que vous désirez utiliser. La présence d'objets entre la télécommande et l'appareil peut causer un mauvais fonctionnement de la télécommande.
- Si la télécommande ne fonctionne pas, appuyez sur la touche TV (voir l'item 1).
- La télécommande doit être programmée afin de vous permettre d'utiliser votre magnéscope, votre lecteur DVD, votre récepteur de satellite ou votre convertisseur de câble.

Besoin d'aide?

Visitez notre site Web à www.sanyoctv.com ou appelez le 1 800 877-5032

Code magnéscope:	<input type="text"/>	<input type="text"/>	<input type="text"/>
Code boîte de télé par câble:	<input type="text"/>	<input type="text"/>	<input type="text"/>
Code de lecteur de vidéodisque:	<input type="text"/>	<input type="text"/>	<input type="text"/>
Code récepteur de satellite:	<input type="text"/>	<input type="text"/>	<input type="text"/>
Code auxiliaire:	<input type="text"/>	<input type="text"/>	<input type="text"/>

Codes de lecteur DVD

Marque	Numéro de Code
Akai	529
Apex	535, 534, 533, 525, 527, 528, 523
Broksonic	536
Daewoo	529
Denon	501, 520
Emerson	540, 521, 524, 527
Fisher	500
GE	541, 504
Hitachi	530
JVC	515, 510
Kenwood	507
Koss	522
Lasonic	544
Magnavox	508, 502
Marantz	508
Mintek	543
Norcent	532
Onkyo	516, 502
Optimus	511
Orion	526
Oritron	522
Panasonic	501, 518
Philips	508, 502
Pioneer	542, 537, 511, 505, 518
Proscan	504
RCA	539, 538, 504
Samsung	512
Sanyo	500, 526
Sharp	531, 517
Sony	506
Sylvania	524
Symphonic	524
Technics	501
Theta Digital	511
Toshiba	502, 526
Yamaha	501
Zenith	521, 514, 502

Codes de magnéscope

Marque	Numéro de Code
Admiral	234, 243, 247, 224, 229, 222, 215
Adventura	228
Aiko	205
Aiwa	228, 217
Akai	209, 215
America Action	205
America High	232
Bell&Howell	201
Broksonic	234, 243, 247, 227, 204
Candle	248, 222, 204, 205, 211, 217
Canon	232
CCE	205
Cineral	205
Citizen	222, 205, 211, 217
Craig	202, 219
Craver	204
Curtis Mathes	232, 236, 238, 248, 222, 228, 209, 211, 217
Daewoo	205, 211
Daytron	205
Denon	230
Dynatech	228
Emerex	214
Emerson	251, 228, 243, 234, 236, 247, 227, 201, 204, 205, 206, 210, 211, 217
Fisher	200, 201, 202, 211
Fuji	232
Funai	228, 217
GE	222, 246, 248, 232, 236, 226, 229, 224, 212
Goldstar	253, 238, 248, 226, 206, 215, 217
Go Video	248, 249, 212, 219
Gradiente	228
Garrard	228
Harley Davidson	228
Headquarter	200
Hitachi	228, 230, 246, 226, 222, 209, 217
Hughes	230
JBL	237
Jensen	209
JVC	220, 238, 226, 201, 209, 230
KEC	205
Kenwood	220, 226, 238, 201, 209
Kodak	232
Lloyd's	228
Logik	219
LXI	232, 228, 230, 201, 202, 206, 211, 217
Magnasonic	205, 219
Magnavox	204, 232, 228, 211, 217, 219, 220
Marta	206
Matsushita	232
MEI	232
Memorex	227, 232, 243, 245, 224, 228, 229, 230, 200, 201, 202, 206, 215
Minolta	230
Mitsubishi	244, 224, 226, 229, 210
Motorola	232, 229, 224

Marque	Numéro de Code
MTC	228, 217, 219
Multitech	228, 217
NEC	238, 226, 201, 206, 209, 215, 217, 248
Olympus	232
Optimus	245, 248, 224, 229, 201
Orion	243, 227, 234, 205, 206, 210, 211
Panasonic	245, 232, 236, 202, 211, 219
Penny	230, 232, 248, 211, 219
Pentax	238, 230
Philco	204, 232, 243, 228, 217
Philips	204, 232, 228, 211, 217
Pioneer	242, 204, 207, 220
Proscan	222, 241, 246, 230, 236, 226
Proton	219
Pulsar	248, 205, 217
Quarter	200
Quartz	200
Quasar	245, 232, 236
Radio Shack	228, 245
RCA	250, 222, 241, 246, 248, 230, 232, 236, 224, 226, 229, 201, 207, 210
Realistic	232, 248, 224, 228, 229, 200, 201, 202, 206, 217
Samsung	248, 211, 217, 222
Samtron	248
Sansui	243, 226, 228, 209, 219, 220
Sanky	229, 224
Sanyo	200, 201, 202
Scott	234, 247, 227, 211
Sears	232, 228, 230, 200, 201, 202, 206, 211, 217
Semp	211
Shintom	219, 227
Sharp	252, 229, 224
Signature	228, 217, 229, 224, 200
Sony	214, 218, 232, 237, 226, 228
STS	230
Sylvania	228, 232, 244, 204, 217
Symphonic	228, 217, 226, 202
Yamaha	238, 226
Tatung	226, 209
Teac	228, 209, 214, 217
Technics	232
Teknika	232, 228, 217
Toshiba	211, 244, 202, 205, 210
Tomas	228, 217
Vector	211
Video Concept	211
Wards	230, 232, 248, 224, 228, 229, 202, 204, 211, 217
White Westinghouse	243, 205
XR-1000	228, 232
Yamaha	238, 226
Zenith	206, 215, 237, 243, 220, 228, 222

Codes de récepteur de satellite

Marque	Numéro de Code
AlphaStar	431
Echostar	432, 410, 416
ExpressVU	432
Fujitsu	404
GE	426, 436, 437, 423
General Instruments	425, 427, 415, 435, 405
Hitachi	407, 421
HTS	432
Hughes	442, 407
Janeil	404
Jerrold	425, 427
JVC	432
Magnavox	429, 430
Memorex	430
Next Level	415
Optimus	430
Panasonic	441, 428, 400
Philips	439, 438, 429, 430, 432
Primestar	425, 427
Proscan	426, 436, 437, 423
Radio Shack	415
RCA	426, 436, 437, 423
Samsung	440
Sony	420
Star Choice	415, 435
Toshiba	422, 405
Uniden	429, 430, 406, 409, 412
Video Pall	404
Viewstar	418
Zenith	434, 404

Codes de convertisseur de télé par câble

Marque	Numéro de Code
ABC	312, 304, 306, 309, 313, 314, 318, 319, 321, 324, 329
AIM	321
Archer	334
Bell & Howell	313, 314, 329
Contec	305, 302, 307, 309, 318, 320, 324
CPI	309, 323
Diamond	320
Eagle	313, 314, 329
Emerson	334
Gemini	334
General Instruments	303, 300, 309, 320, 321, 323
Goldstar	312
Goodmind	334
Hamlin	330, 320
Hitachi	309, 323
Hytex	318
Jerrold	300, 303, 309, 313, 314, 320, 321, 329
Magnavox	325, 301, 309, 313, 314, 323
Memorex	331, 332, 313, 314, 329
Motorola	338, 303, 300, 309, 320, 321, 323
Movie Time	306, 310, 314, 313, 329
Northcoast	316
NSC	305, 306, 314, 313, 329
Oak	305, 318, 320
Paragon	331, 313, 314, 329
Panasonic	331, 324, 302, 307, 317, 327
Philips	341, 325, 301, 309, 313, 314, 323
Pioneer	312, 335, 333, 317, 324
Quasar	331, 302, 307, 317
RCA	328, 302, 307
Regal	330, 307, 320
Rembrandt	305, 309, 323
Radio Shack	334
Samsung	312, 310
Scientific Atlanta	335, 307, 324
Signal	310
Signature	300, 309, 321, 323
Sony	340
Sprucer	302, 307, 316
Starcom	332, 309, 321, 323
Stargate	309, 310, 321, 334
Teleview	310
Tocom	300, 303, 305, 304, 306, 307
Toshiba	331, 309, 316, 323
Unika	314, 313, 329
United Artists	318
United Cable	309, 323
U.S. Electronics	309, 324
Viewstar	326, 313, 315, 314, 329
Wards	321, 309, 323
Warner	312
Zenith	331, 336, 337, 309, 316, 324

Remarques :

Plusieurs des touches de cette télécommande sont multifonctionnelles. Veuillez consulter le tableau pour obtenir une description générale des touches et de leur fonction. Consultez vos manuels d'utilisation originaux pour le fonctionnement particulier de la fonction.

Cette télécommande ne peut pas ajouter de touches ou de fonctions à votre équipement. Ces fonctions doivent avoir été initialement fournies par le fabricant de votre équipement.

TABLEAU DES FONCTIONS DES TOUCHES DE LA TÉLÉCOMMANDE

TOUCHES	MODE TÉLÉVISEUR	MODE MAGNÉSCOPE	MODE CONVERTISSEUR	MODE LECTEUR DVD	MODE SATELLITE
POWER	Marche/arrêt	Marche/arrêt	Marche/arrêt	Marche/arrêt	Marche/arrêt
NUMBER KEYS	Sélection des canaux	Sélection des canaux	Sélection des canaux	Pas de fonction	Sélection des canaux
INPUT	Mode télé/vidéo	Mode télé/magnétoscope	Pas de fonction	Pas de fonction	Mode télé/satellite
RECALL	Canal précédent	Canal précédent	Canal précédent	Canal précédent	Canal précédent
MENU	Affiche le menu de réglage	Affiche le menu de réglage	Affiche le menu de réglage	Affiche le menu de réglage	Affiche le menu de réglage
CHANNEL UP ⤴	Canal supérieur suivant	Canal supérieur suivant	Canal supérieur suivant	Canal supérieur suivant	Canal supérieur suivant
CHANNEL DOWN ⤵	Canal inférieur suivant	Canal inférieur suivant	Canal inférieur suivant	Canal inférieur suivant	Canal inférieur suivant
VOLUME -	Volume plus bas	Volume plus bas	Volume plus bas	Volume plus bas	Volume plus bas
VOLUME +	Volume plus haut	Volume plus haut	Volume plus haut	Volume plus haut	Volume plus haut
CURSOR ◀ LEFT	Curseur à gauche	Curseur à gauche	Curseur à gauche	Curseur à gauche	Curseur à gauche
CURSOR ▶ RIGHT	Curseur à droite	Curseur à droite	Curseur à droite	Curseur à droite	Curseur à droite
CURSOR ▲ UP	Curseur vers le haut	Curseur vers le haut	Curseur vers le haut	Curseur vers le haut	Curseur vers le haut
CURSOR ▼ DOWN	Curseur vers le bas	Curseur vers le bas	Curseur vers le bas	Curseur vers le bas	Curseur vers le bas
MUTE	Coupe/rétablit le son du téléviseur	Coupe/rétablit le son du téléviseur	Coupe/rétablit le son du téléviseur	Coupe/rétablit le son du téléviseur	Coupe/rétablit le son du téléviseur
RESET	Fait fonctionner la télé seulement	Pas de fonction	Pas de fonction	Pas de fonction	Pas de fonction
CAPTION	Fait fonctionner la télé seulement	Pas de fonction	Pas de fonction	Accès aux options audio	Pas de fonction
SLEEP	Fait fonctionner la télé seulement	Pas de fonction	Pas de fonction	Pas de fonction	Pas de fonction
V-GUIDE	Fait fonctionner la télé seulement	Pas de fonction	Pas de fonction	Pas de fonction	Pas de fonction
ENTER	Confirme la sélection	Confirme la sélection	Confirme la sélection	Confirme la sélection	Confirme la sélection
PLAY (▶)	Mode de lecture du magnétoscope/lecteur DVD	Mode de lecture du magnétoscope	Mode de lecture du magnétoscope/lecteur DVD	Mode de lecture du lecteur DVD	Mode de lecture du magnétoscope/lecteur DVD
FAST FORWARD (▶▶)	Fait fonctionner le magnétoscope/lecteur DVD	Fait fonctionner le magnétoscope	Fait fonctionner le magnétoscope/lecteur DVD	Fait fonctionner le lecteur DVD	Fait fonctionner le magnétoscope/lecteur DVD
REWIND (◀◀)	Fait fonctionner le magnétoscope/lecteur DVD	Fait fonctionner le magnétoscope	Fait fonctionner le magnétoscope/lecteur DVD	Fait fonctionner le lecteur DVD	Fait fonctionner le magnétoscope/lecteur DVD
STOP (⏏)	Arrêt du magnétoscope/lecteur DVD	Arrêt du magnétoscope	Arrêt du magnétoscope/lecteur DVD	Arrêt du lecteur DVD	Arrêt du magnétoscope/lecteur DVD
PAUSE (⏏)	Pause du magnétoscope/lecteur DVD	Pause du magnétoscope	Pause du magnétoscope/lecteur DVD	Pause du lecteur DVD	Pause du magnétoscope/lecteur DVD
RECORD (●)	Pas de fonction	Mode d'enregistrement du magnétoscope	Pas de fonction	Pas de fonction	Pas de fonction
TUNER	Fait fonctionner la télé seulement	Pas de fonction	Pas de fonction	Pas de fonction	Pas de fonction
GUIDE	Pas de fonction	Pas de fonction	Pas de fonction	Pas de fonction	Affiche l'écran de guide
PIX SHAPE	Fait fonctionner la télé seulement	Pas de fonction	Pas de fonction	Pas de fonction	Pas de fonction
INFO	Affiche les renseignements	Affiche les renseignements	Pas de fonction	Sélection du zoom	Affichage des renseignements
EXIT	Sortie du menu	Sortie du menu	Sortie du menu	Sortie du menu	Sortie du menu
PAP	Fait fonctionner la télé seulement	Pas de fonction	Pas de fonction	Pas de fonction	Pas de fonction
TOUCHES MODE	Appuyez sur ces touches (VCR/TV/CABLE/DVD/SAT/AUX) quand vous programmez la télécommande et que vous choisissez un mode d'utilisation				

Réglage et configuration du téléviseur

Le menu à l'écran facilite l'accès aux réglages. Il suffit d'utiliser les touches de la télécommande et de suivre les instructions apparaissant à l'écran.

Comment utiliser le menu à l'écran

1. Appuyez sur la touche **MENU**. Le menu principal apparaît. Remarque : le menu principal est composé de la zone d'icônes et de la zone d'options. Si vous n'appuyez sur aucune touche, le menu disparaîtra de l'écran après 30 secondes.
 2. Utilisez les touches **▲** et **▼** pour déplacer le curseur afin de choisir des options dans la zone d'icônes.
 3. Appuyez sur la touche **ENTER** ou sur la flèche de droite **▶** pour déplacer le curseur de la zone d'icônes vers la zone d'options.
 4. Utilisez les touches **▲** et **▼** pour choisir l'option désirée dans le menu principal et dans les sous-menus. (L'option choisie est mise en évidence en jaune.)
 5. Appuyez sur la touche **ENTER** pour confirmer le réglage du menu ou pour choisir un élément différent.
 6. Appuyez sur la flèche gauche **◀** pour déplacer le curseur de la zone d'options vers la zone d'icônes, ou sur la touche **MENU** pour quitter.
- Remarque : D'autres étapes sont nécessaires pour les éléments qui ont des sous-menus. Suivez les instructions apparaissant à l'écran en utilisant les **flèches** et la touche **ENTER** pour confirmer le réglage.

DIAGRAMME DE NAVIGATION DU MENU

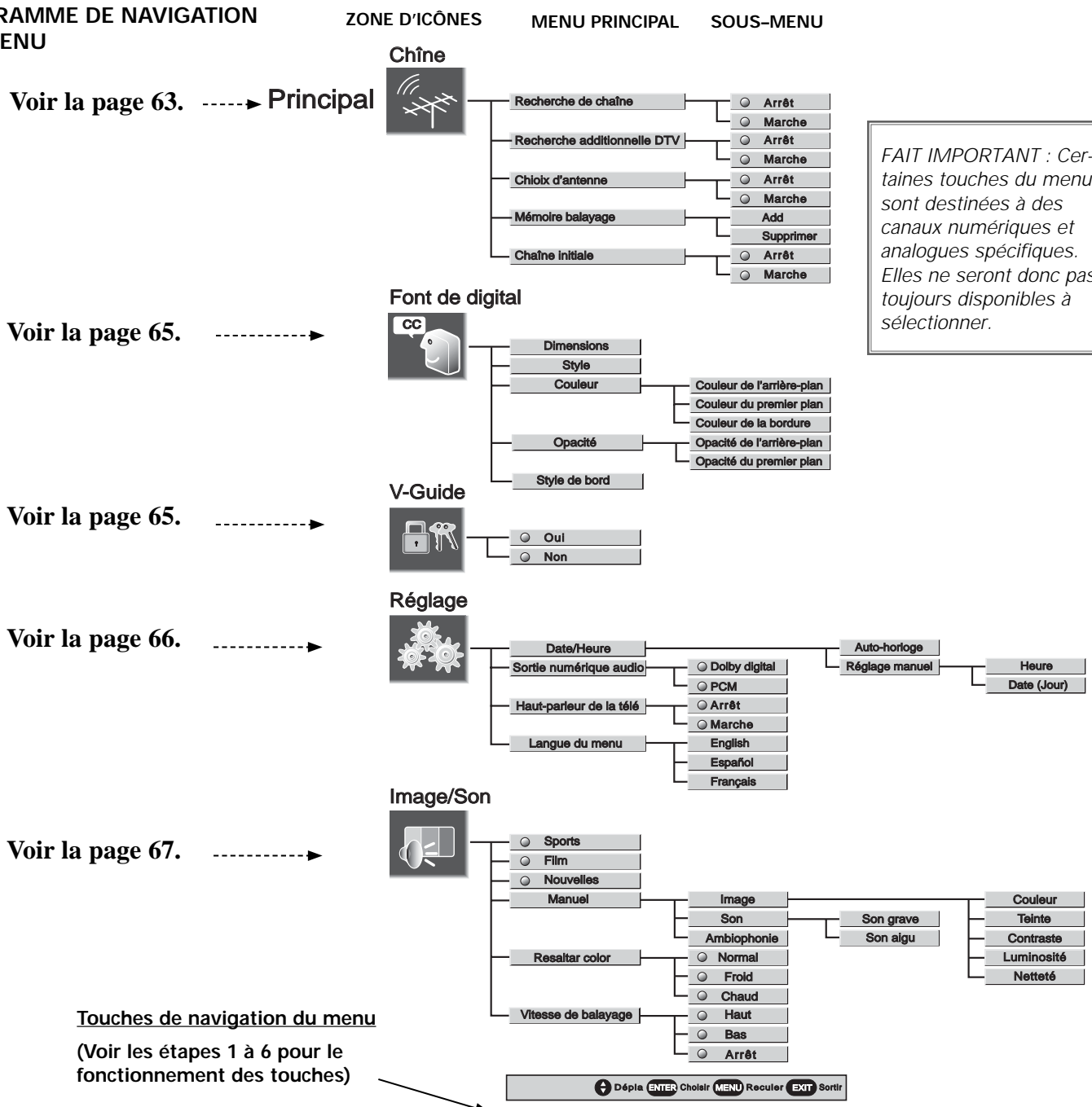

RECHERCHE DES CANAUX

La recherche des canaux n'est nécessaire *que* si des canaux additionnels deviennent disponibles, par exemple si vous déménagez dans une autre ville ou si vous vous abonnez au câble.

1. Appuyez sur la touche **MENU**.
2. Utilisez les touches ▲ et ▼ pour mettre en évidence l'icône Antenne. Appuyez sur la touche **ENTER**.
3. Utilisez les touches ▲ et ▼ pour sélectionner *Recherche des canaux*. Appuyez sur la touche **ENTER**.
4. Utilisez le touche ▼ pour choisir **MARCHE**. Appuyez sur la touche **ENTER**.

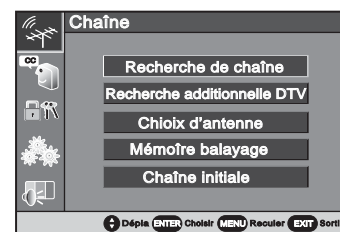

RECHERCHE DU CÂBLE NUMÉRIQUE (FACULTATIF)

Ce téléviseur peut recevoir des canaux de câble numérique non brouillés (ClearQAM) s'ils sont disponibles. Cependant, les câblodiffuseurs ne fournissent pas tous des canaux numériques ClearQAM.

La recherche des canaux de câble numérique prendra environ 10 minutes, veuillez être patient.

1. Branchez un signal de câble numérique directement dans l'entrée d'antenne numérique du téléviseur.
2. Appuyez sur la touche **TUNER** pour choisir les canaux numériques. Appuyez sur la touche **MENU**.
3. Utilisez les touches ▲ et ▼ pour mettre en évidence l'icône Antenne. Appuyez sur la touche **ENTER**.
4. Utilisez les touches ▲ et ▼ pour choisir *Recherche des canaux numériques*. Appuyez sur la touche **ENTER**.
5. Utilisez le touche ▼ pour choisir **MARCHE**. Appuyez sur la touche **ENTER**.

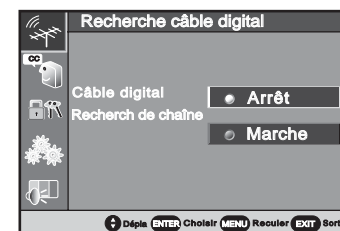
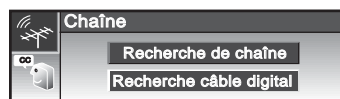

FAIT IMPORTANT : Ce téléviseur ne conserve qu'une seule base de données de canaux numériques. Lorsque vous recherchez des canaux numériques ClearQAM, la base de données de canaux numériques par antenne sera donc effacée. Vous ne pourrez recevoir que les canaux ClearQAM fournis par votre câblodiffuseur.

Les câblodiffuseurs remanient les canaux virtuels au fur et à mesure que les programmes changent, ce qui peut déplacer le programme que vous êtes en train de regarder à un autre canal. Le message qui suit apparaîtra brièvement pour vous avertir du changement. Vous devrez alors retrouver le canal que vous regardiez en effectuant un balayage des canaux.

Lorsqu'une station de radiodiffusion terrestre remanie ses canaux virtuels, les données contenues dans les tables PSIP avertissent le téléviseur du changement. Cela permet au téléviseur de « suivre » un programme à son nouveau canal virtuel. Le téléspectateur ne se rendra même pas compte qu'un changement a eu lieu.

Pour rétablir la base de données des canaux par antenne, rebranchez l'antenne et utilisez le menu pour effectuer une nouvelle recherche des canaux.

Changement de programme
est venu de la compagnie câble

RECHERCHE DE CANAUX NUMÉRIQUES ADDITIONNELS

Utilisez cette fonction pour mettre à jour la base de données du tableau des canaux numériques par antenne, pour ajouter de nouveaux canaux ou pour ajouter de nouveaux canaux lorsque les tours de transmission sont dans des directions opposées à partir de votre emplacement.

1. Appuyez sur la touche **TUNER** pour choisir les canaux numériques. Appuyez sur la touche **MENU**.
2. Utilisez les touches ▲ et ▼ pour mettre en évidence l'icône Antenne. Appuyez sur la touche **ENTER**.
3. Utilisez les touches ▲ et ▼ pour choisir *Recherche additionnelle DTV*. Appuyez sur la touche **ENTER**.
4. Utilisez le touche ▼ pour choisir **OUI**. Appuyez sur la touche **ENTER**.

Remarque : Tournez votre antenne et répétez ces étapes pour chaque direction où l'on trouve des tours de transmission.

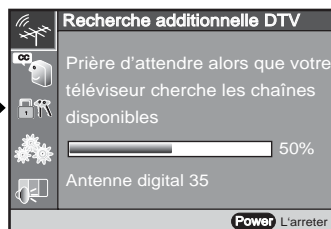
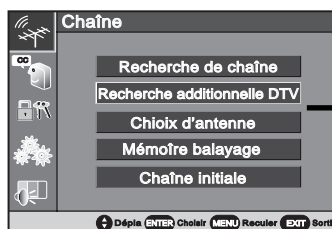

(Suite à la page 64.)

CHOIX DE L'ANTENNE

Utilisez cette fonction pour permuter entre les canaux d'antenne analogique et les canaux de câble analogique.

1. Appuyez sur la touche **MENU**.
2. Utilisez les touches **▲** et **▼** pour mettre en évidence l'*icône Antenne*. Appuyez sur la touche **ENTER**.
3. Utilisez les touches **▲** et **▼** pour choisir *Choix de l'antenne*. Appuyez sur la touche **ENTER**.
4. Utilisez le touche **▼** pour choisir **MARCHE**. Appuyez sur la touche **ENTER**.

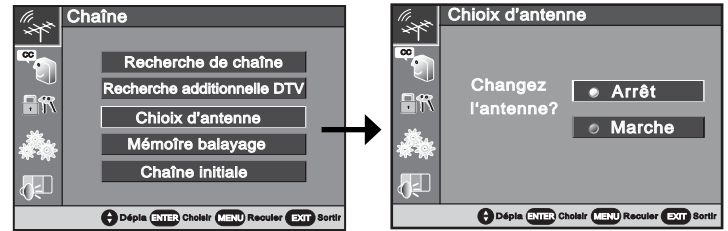

MÉMOIRE BALAYAGE

La mémoire balayage est une liste de canaux actifs que vous pouvez traverser lorsque vous utilisez les touches de balayage de canaux (haut/bas). Cette liste peut être personnalisée en effaçant les canaux non désirés.

1. Appuyez sur la touche **MENU**.
2. Utilisez les touches **▲** et **▼** pour mettre en évidence l'*icône Antenne*. Appuyez sur la touche **ENTER**.
3. Utilisez les touches **▲** et **▼** pour choisir *Mémoire balayage*. Appuyez sur la touche **ENTER**.
Lorsque l'option Mémoire balayage est choisie, le menu d'ajout et d'élimination des canaux apparaît. Le numéro du canal courant apparaîtra aussi dans la case.
4. Utilisez le touche **TUNER** pour choisir Numérique ou Analogique.
5. Utilisez les touches **CHANNEL haut/bas** ou les touches numériques pour choisir le canal désiré.
6. Appuyez sur la touche **ENTER** pour ajouter ou effacer le canal.

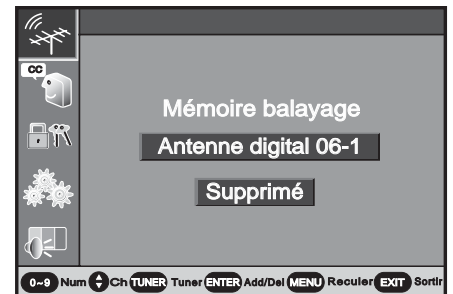

RÉGLAGE DU CANAL INITIAL

Vous pouvez programmer le téléviseur pour qu'il reçoive votre canal préféré chaque fois que vous le mettez en marche, par exemple votre canal préféré de sports ou d'information.

1. Appuyez sur la touche **MENU**.
2. Utilisez les touches **▲** et **▼** pour mettre en évidence l'*icône Antenne*. Appuyez sur la touche **ENTER**.
3. Utilisez les touches **▲** et **▼** pour choisir *Canal initial*. Appuyez sur la touche **ENTER**.
4. Utilisez le touche **▼** pour choisir **MARCHE**. Appuyez sur la touche **ENTER**.
5. Utilisez le touche **TUNER** pour choisir Numérique ou Analogique.
6. Utilisez les touches **CHANNEL haut/bas** ou les touches numériques de la télécommande pour choisir votre canal numérique.
7. Appuyez sur la touche **ENTER** pour confirmer le canal initial ou pour réinitialiser le canal, si vous aimeriez changer le numéro du canal numérique ou analogique préféré.
8. Appuyez sur la touche **MENU** pour retourner au menu principal, ou sur la touche **EXIT** pour quitter le menu.

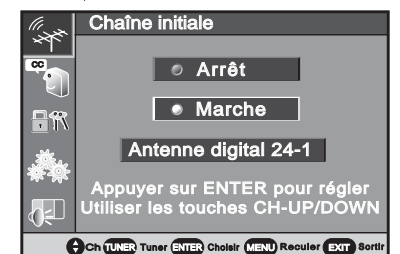
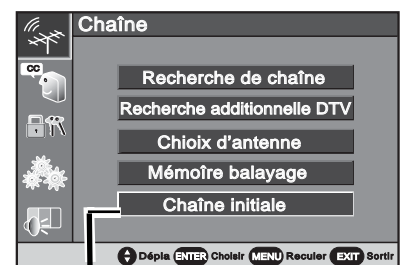

Sous-titrage

Le sous-titrage se compose d'un texte transmis avec l'image et le son de façon à pouvoir être affiché à l'écran du téléviseur. Différents types de sous-titres peuvent être transmis avec le signal de télévision; pour cette raison, plusieurs modes de sous-titrage sont prévus. Les modes de sous-titrage acceptés par ce téléviseur sont : analogique EIA-608B et numérique EIA-708B. Les télédiffuseurs locaux décident des signaux des sous-titres à transmettre.

Pour afficher les sous-titres

1. Appuyez sur la touche **CAPTION** sur la télécommande afin de choisir : sous-titres analogiques – CC1, CC2, QuikCap ou OFF. Sous-titres numériques – CC1 numérique, CC2 numérique, CC3 numérique, CC4 numérique, CC5 numérique, CC6 numérique, QuikCap ou OFF.
2. L'utilisation de QuikCap vous permet de permuter les sous-titres à l'aide de la fonction Mute. Appuyez sur la touche **MUTE** de la télécommande pour couper le son du téléviseur : les sous-titres apparaissent automatiquement. Appuyez de nouveau sur la touche **MUTE** pour rétablir le son et les sous-titres disparaîtront.



Sous-titrage analogique



Sous-titrage numérique

Pour personnaliser l'affichage des sous-titres

Cette fonction est destinée à personnaliser uniquement les sous-titres numériques.

1. Utilisez le touche **TUNER** pour choisir Numérique. Appuyez sur la touche **ENTER**.
2. Utilisez le touche ▲ et ▼ pour mettre en évidence l'icône *Sous-titres*. Appuyez sur la touche **ENTER**.
3. Utilisez le touche ▲ et ▼ pour choisir les options désirées. Appuyez sur la touche **ENTER**.
4. Utilisez le touche ▲ et ▼ pour faire les réglages nécessaires.

REMARQUE : L'élément personnalisé sera mis en évidence avec une bordure jaune et un point jaune vif.

5. Pour régler d'autres options, répétez les étapes 3 à 5.
6. Appuyez sur la touche **MENU** pour retourner au menu principal, ou sur la touche **EXIT** pour quitter le menu.

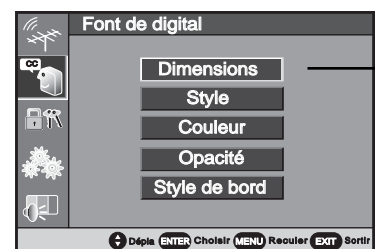

Menu principal

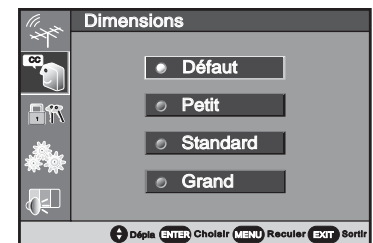

Sous-menu

FAIT IMPORTANT : Pour la réception de vrais sous-titres numériques EIA 708B... Certains diffuseurs convertissent les sous-titres analogiques EIA 608B afin de les inclure dans leurs signaux numériques. Ces sous-titres convertis peuvent ne pas répondre à tous les réglages personnalisés.

Fonctionnement du Guide V (surveillance parentale)

REMARQUE : CETTE FONCTION PERMET DE RESPECTER LA RÉGLEMENTATION SUR LA PUCE V DE LA FCC DES ÉTATS-UNIS. IL SE PEUT QU'ELLE NE FONCTIONNE PAS AVEC LES ÉMISSIONS ORIGINAIRES D'AUTRES PAYS. CEYEE TÉLÉCOULEUR N'EST PAS COMPATIBLE AVEC LE SYSTÈME D'ÉMISSION DE GUIDE V CANADIEN, DONC, LES INSTRUCTIONS NE SONT PAS POURVU À CETTE CARACTÉRISTIQUE.

Menu Réglage

Conseils

- Le curseur continuera à défiler à travers les options de menu jusqu'à ce que vous appuyiez sur la touche EXIT.

L'option d'horloge des renseignements sur le canal (complets ou abrégés) sera vide si l'horloge/le jour n'ont pas été réglés.

Le son ambiophonique est automatiquement en fonction (ON) avec les sports ou les films. L'ambiophonie accentue le relief sonore quand vous recevez des signaux stéréo MTS.

Besoin d'aide?

Visitez notre site Web à www.sanyoctv.com ou appelez le 1 800 877-5032

Réglage manuel de l'horloge

1. Appuyez sur la touche **MENU**.
2. Utilisez les touches ▲ et ▼ pour mettre en évidence l'icône Réglage. Appuyez sur la touche **ENTER**.
3. Utilisez les touches ▲ et ▼ pour choisir *Date/Heure*. Appuyez sur la touche **ENTER**.
4. Utilisez les touches ▲ et ▼ pour choisir *Réglage manuel*. Appuyez sur la touche **ENTER**.
5. Utilisez les touches ▲ et ▼ pour régler l'heure. Appuyez sur la touche **ENTER** pour confirmer le réglage de l'heure. (Le téléviseur passera automatiquement au réglage suivant.)
6. Utilisez les touches ▲ et ▼ pour régler les minutes. Appuyez sur la touche **ENTER** pour confirmer le réglage de les minutes. (Le téléviseur passera automatiquement au réglage suivant.)
7. Utilisez les touches ▲ et ▼ pour régler le reste des renseignements. Appuyez sur la touche **ENTER** pour confirmer les renseignements choisis.

Sortie audio numérique

Utilisez cette fonction pour choisir le format du signal de sortie audio : Dolby Digital ou PCM.

1. Appuyez sur la touche **MENU**.
2. Utilisez les touches ▲ et ▼ pour mettre en évidence l'icône Réglage. Appuyez sur la touche **ENTER**.
3. Utilisez les touches ▲ et ▼ pour choisir *Audio numérique*. Appuyez sur la touche **ENTER**.
4. Utilisez les touches ▲ et ▼ pour choisir Dolby Digital ou PCM. Appuyez sur la touche **ENTER**.

REMARQUE : Si vous regardez un canal analogique ou un signal branché aux prises vidéo 1/2 ou composant, le réglage de la sortie audio numérique n'est pas disponible

Haut-parleurs du téléviseur

1. Appuyez sur la touche **MENU**.
2. Utilisez les touches ▲ et ▼ pour mettre en évidence l'icône Réglage. Appuyez sur la touche **ENTER**.
3. Utilisez les touches ▲ et ▼ pour choisir *Haut-parleurs TV*. Appuyez sur la touche **ENTER**.
4. Utilisez le touche ▼ pour choisir **MARCHE**. Appuyez sur la touche **ENTER**.

REMARQUE : Aucun son ne sera émis par les haut-parleurs de votre téléviseur si le mode Arrêt (OFF) est choisi.

Langue du menu

1. Appuyez sur la touche **MENU**.
2. Utilisez les touches ▲ et ▼ pour mettre en évidence l'icône Réglage. Appuyez sur la touche **ENTER**.
3. Utilisez les touches ▲ et ▼ pour choisir *Langue de menu*. Appuyez sur la touche **ENTER**.
4. Utilisez les touches ▲ et ▼ pour choisir English, Español, or Français. Appuyez sur la touche **ENTER**.
5. Appuyez sur la touche **MENU** pour retourner au menu principal, ou sur la touche **EXIT** pour quitter le menu.

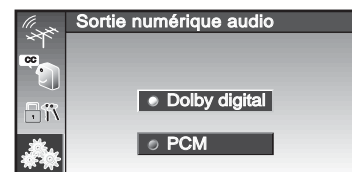
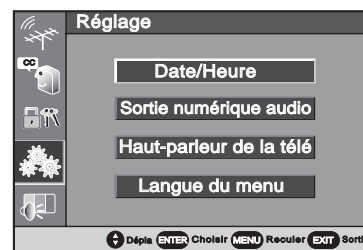

Réglage de l'image/du son

Lorsque l'option Image/Son est choisie, appuyez sur la touche **ENTER** pour choisir l'option et le réglage désirés. Pour rehausser votre expérience de visionnement, choisissez Sports, Film ou Nouvelles selon le programme que vous recevez. Le téléviseur ajustera automatiquement le son et l'image.

1. Appuyez sur la touche **MENU**.
2. Utilisez les touches ▲ et ▼ pour mettre en évidence l'icône *Image/Son*. Appuyez sur la touche **ENTER**.



Réglage manuel de l'image/du son

1. Utilisez les touches ▲ et ▼ pour choisir *Manuel*. Appuyez sur la touche **ENTER**.
2. Utilisez les touches ▲ et ▼ pour choisir *Image* (options : couleur, teinte, contraste, luminosité, netteté), *Son* (options : grave ou aigu), ou *Ambiophonie* (options : ON ou OFF). Appuyez sur la touche **ENTER**.
3. Utilisez les touches ▲ et ▼ pour choisir l'option désirée. Utilisez ensuite les touches ◀/▶ pour les réglages.
4. Appuyez sur la touche **MENU** pour retourner au menu principal, ou sur la touche **EXIT** pour quitter le menu.

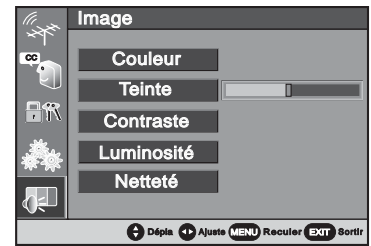

Rehaussement des couleurs

Cette caractéristique sert à rehausser l'apparence des tons chair et les nuances de la couleur. Le réglage CHAUD donne des teintes rouges plus intenses, et le réglage FRAIS accentue les couleurs bleues de l'image.

Vitesse de balayage

Ce téléviseur possède un circuit électronique qui règle la vitesse de balayage du faisceau d'électrons, créant ainsi des transitions nettes entre les parties claires et foncées de l'image. Cela produit des bords nets et une image très claire. Utilisez les options BAS et HAUT pour changer les réglages.

1. Appuyez sur la touche **MENU**.
2. Utilisez les touches ▲ et ▼ pour mettre en évidence l'icône *Image/Son*. Appuyez sur la touche **ENTER**.
3. Utilisez les touches ▲ et ▼ pour mettre en évidence l'icône *Rehaussement des couleurs* ou *Vitesse de balayage*. Appuyez sur la touche **ENTER**.
4. Utilisez les touches ▲ et ▼ pour les réglages. Appuyez sur la touche **ENTER**.
5. Appuyez sur la touche **MENU** pour retourner au menu principal, ou sur la touche **EXIT** pour quitter le menu.

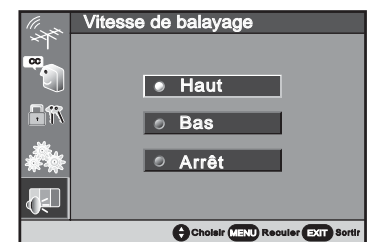
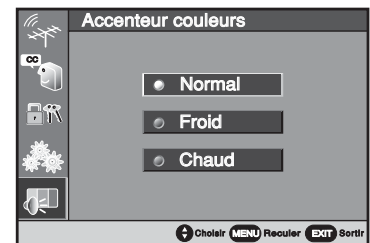

Fonctionnement de PAP (image-et-image)

La fonction de PAP (image-et-image) divise l'écran en deux parties, ce qui vous permet de regarder deux émissions en même temps. L'image de gauche sera toujours l'image principale avec le son. L'image de droite sera l'image secondaire, et le son ne sera pas disponible. **Le signal pour une fenêtre doit provenir du syntoniseur numérique.** Le signal pour l'autre fenêtre peut provenir du syntoniseur analogique ou d'une autre entrée audio/vidéo.

FAIT IMPORTANT : La visionneuse **ne peut pas** utiliser le syntoniseur analogique de la télévision numérique comme une source et toute autre connexion audio/vidéo (VCR, lecteur DVD, boîtier de câble ou récepteur de satellite) comme l'autre source.

Utilisation de l'image côte-à-côte PAP

1. Appuyez sur la touche **PAP ON/OFF** pour diviser l'écran.
2. Pour changer le canal de la fenêtre de gauche : Utilisez la touche **Channel Up/Down** pour choisir un canal.
3. Pour changer le canal de la fenêtre de gauche : Utilisez la touche **PAP Channel Up/Down** pour choisir un canal.

Permutation entre les fenêtres

1. Appuyez sur la touche **SWAP** pour permuter les fenêtres de gauche et de droite. Par exemple, si vous regardez un programme dans la fenêtre de droite et que vous désirez obtenir le son, appuyez sur la touche **SWAP** pour faire passer le programme rapidement à la fenêtre de gauche.

REMARQUE : Cette fonction ne peut être utilisée que lorsque l'image côte-à-côte PAP est activée.

Gel de la fenêtre PAP

1. Appuyez sur la touche **QUIK FREEZE** pour geler l'action. Utilisez cette fonction pour geler à l'écran un numéro de téléphone ou une adresse jusqu'à ce que vous puissiez écrire cette information.

REMARQUE : Cette fonction ne gèlera pas une image affichée dans la fenêtre de gauche.

FAIT IMPORTANT : la fonction **QUIK FREEZE** gèlera le contenu de la fenêtre de droite si PAP est activé.

Utilisation de l'image côte-à-côte PAP avec les fonctions suivantes...

Réglage du sous-titrage

Si le mode Sous-titrage est activé et que les sous-titres sont disponibles, ceux-ci ne seront affichés que dans la fenêtre de gauche.

Réglage de la minuterie de sommeil

Si la minuterie de sommeil est activée, elle sera affichée dans la fenêtre de droite. L'affichage n'est pas actif dans la fenêtre de gauche.

Réglage du Guide V

Si la fonction d'image côte-à-côte PAP est activée, les réglages du Guide V affecteront les fenêtres de gauche et de droite séparément.

Si seule la fenêtre de gauche a une classification supérieure ou identique au réglage du programme, seule la fenêtre de gauche sera filtrée.

Si seule la fenêtre de droite a une classification supérieure ou identique au réglage du programme, seule la fenêtre de droite sera filtrée.

Si les fenêtres de gauche et de droite ont toutes deux une classification supérieure ou identique au réglage du programme, les deux fenêtres seront filtrées.

FAIT IMPORTANT : même si les fenêtres de droite et de gauche sont permutées, la fonction de filtrage du Guide V restera active jusqu'à ce qu'elle soit arrêtée ou réinitialisée.



FENÊTRE DE GAUCHE/FENÊTRE DE DROITE



FENÊTRE DE DROITE/FENÊTRE DE GAUCHE

Dépannage (problèmes/solutions)

Avant de demander de l'aide, cherchez dans le tableau suivant la situation qui ressemble le plus à celle que vous rencontrez puis suivez les instructions correspondantes. Visitez notre site Web à www.sanyoctv.com, ou appelez notre numéro sans frais 1-800-877-5032.

Problème	Vérifiez ces situations	Essayez ces solutions	Page
Le téléviseur s'arrête de lui-même.	<ul style="list-style-type: none"> • Vérifiez le branchement du signal (câble/antenne). • Caractéristique de protection contre les sautes de puissance. • Appuyez sur la touche POWER. 	<ul style="list-style-type: none"> • La minuterie de sommeil peut avoir été activée. • Débranchez le téléviseur pendant quelques instants. 	53
Pas d'image ou de son (image numérique)	<ul style="list-style-type: none"> • Vérifiez le branchement de l'antenne/de l'équipement extérieur. • Il se peut que la station ait un problème et qu'elle ne diffuse AUCUN signal. • La fonction Mute peut avoir été activée. 	<ul style="list-style-type: none"> • Ajustez l'antenne. • Essayez un autre canal. • Appuyez sur la touche RESET ou recommencez la recherche des canaux. • Ajustez le volume. 	53-56 58-59 66
Je ne peux pas personnaliser les sous-titres.	<ul style="list-style-type: none"> • Aucun signal de sous-titrage numérique n'est diffusé. 	<ul style="list-style-type: none"> • Appuyez sur la touche CAPTION pour choisir le sous-titrage analogique. 	65
Pas de sous-titrage.	<ul style="list-style-type: none"> • Vérifiez si la station diffuse un signal de sous-titrage. Choisissez un autre canal. 	<ul style="list-style-type: none"> • Appuyez sur la touche CAPTION pour choisir le sous-titrage. 	65
Image/son médiocre (image analogique)	<ul style="list-style-type: none"> • Vérifiez si l'émission est diffusée en couleurs. • Vérifiez le branchement de l'antenne/de l'équipement extérieur. • La couleur/la teinte peut être mal réglée. • Il se peut que la station ait un problème. • La fonction Mute peut avoir été activée. 	<ul style="list-style-type: none"> • Essayez un autre canal. • Ajustez l'antenne. • Appuyez sur la touche RESET ou recommencez la recherche des canaux. • Ajustez le volume. 	58-59 66
Écran bleu uni avec Vidéo1, Vidéo2, Composant2, Composant3, ou HDMI affiché	<ul style="list-style-type: none"> • Vérifiez les branchements audio/vidéo. • Vérifiez le branchement de l'équipement extérieur. • Vérifiez les réglages de l'équipement extérieur 	<ul style="list-style-type: none"> • Appuyez sur la touche INPUT. • Mettez l'équipement extérieur en marche. • Réglez les connexions de sortie de l'équipement extérieur afin qu'elles correspondent aux connexions d'entrée. 	53-56
Pas de son stéréo TVHD ou SAP	<ul style="list-style-type: none"> • Vérifiez si la station diffuse un véritable signal stéréo MTS ou un signal SAP. 	<ul style="list-style-type: none"> • Appuyez sur la touche AUDIO. 	66
Je ne peux ni choisir ni balayer certains canaux.	<ul style="list-style-type: none"> • Le canal peut avoir été effacé de la mémoire. • Vérifiez le branchement de l'antenne. • Aucun signal numérique n'est diffusé. 	<ul style="list-style-type: none"> • Choisissez CH. Scan Memory et ajoutez les canaux manuellement, ou effectuez une recherche des canaux. 	64
Pas de canaux de câble supérieurs à 13.	<ul style="list-style-type: none"> • L'indicateur des canaux du câble C devrait apparaître à côté du numéro du canal. 	<ul style="list-style-type: none"> • Réglez le mode Antenne à ON. 	63
Aucun canal UHF (les canaux VHF apparaissent)	<ul style="list-style-type: none"> • L'indicateur des canaux du câble C ne doit pas apparaître à côté du numéro du canal. 	<ul style="list-style-type: none"> • Réglez le mode Antenne à ON. 	63
Je ne peux pas utiliser mon téléviseur ou un autre appareil (magnétoscope, convertisseur de câble, récepteur de satellite ou lecteur DVD) à l'aide de la télécommande	<ul style="list-style-type: none"> • Appuyez sur la touche TV pour utiliser le téléviseur. • Appuyez sur la touche VCR pour utiliser le magnétoscope, sur CABLE pour utiliser le convertisseur de câble, sur DVD pour utiliser le lecteur DVD et sur SAT pour utiliser le récepteur de satellite. • Vérifiez les piles; vérifiez si le téléviseur est branché. • Vérifiez l'équipement extérieur. 	<ul style="list-style-type: none"> • Remplacez les piles. • Orientez la télécommande vers l'avant du téléviseur et de l'équipement externe. • Entrez à nouveau le code de marque. 	58-59 60-61
Il semble y avoir des fautes d'orthographe dans le texte des menus	<ul style="list-style-type: none"> • Une autre langue peut avoir été choisie. 	<ul style="list-style-type: none"> • Choisissez la langue à nouveau avec le menu à l'écran. 	66
Le coffret émet un claquement	<ul style="list-style-type: none"> • Cet état de choses est normal pendant le chauffage et le refroidissement des pièces en plastique du coffret. 		

Garantie pour le Canada et les États-Unis

GARANTIE LIMITÉE D'UN AN

LA PRÉSENTE GARANTIE LIMITÉE N'EST ACCORDÉE QU'AUX TÉLÉCOULEURS SANYO ACHETÉS ET UTILISÉS AU CANADA, AUX ÉTATS-UNIS ET À PORTO RICO, MAIS À L'EXCEPTION DES AUTRES TERRITOIRES ET PROTECTORATS DES ÉTATS-UNIS. CETTE GARANTIE LIMITÉE NE S'APPLIQUE QU'À L'ACHETEUR INITIAL; ELLE NE COUVRE PAS LES ARTICLES UTILISÉS À DES FINS INDUSTRIELLES OU COMMERCIALES.

PENDANT UN AN à compter de la date d'achat, Sanyo Manufacturing Corporation remplacera tout télécouleur défectueux.

Pour bénéficier d'un échange au titre de la garantie, conservez le reçu de vente original comme preuve d'achat. Retournez le télécouleur défectueux au détaillant, avec le reçu et les accessoires inclus, notamment la télécommande. Si c'est nécessaire, le télécouleur défectueux sera remplacé par un modèle identique ou par un modèle de rechange de valeur égale. Le modèle de rechange est subordonné à la disponibilité et son choix est laissé au gré de la Sanyo Manufacturing Corporation.

LA GARANTIE SUSMENTIONNÉE EST EXCLUSIVE ET REMPLACE TOUTE AUTRE GARANTIE DE VALEUR MARCHANDE OU D'APTITUDE À UNE UTILISATION PARTICULIÈRE.

OBLIGATIONS

Sanyo Manufacturing Corporation garantit ce produit pendant un an à compter de la date d'achat, comme étant exempt de défaut de matériaux et de fabrication, s'il est utilisé normalement dans des conditions appropriées. Si, pour quelque raison que ce soit, un remplacement s'avère nécessaire dans le cadre de la présente garantie à cause d'un défaut de fabrication ou de mauvais fonctionnement pendant la première année à partir de la date de l'achat initial, Sanyo Manufacturing Corporation fournira un télécouleur neuf à titre d'échange pour le détaillant.

Pour l'assistance à la clientèle, pendant ou après la période de garantie, appelez le numéro sans frais 1-800-877-5032.

En semaine : de 7 h 30 à 19 h, heure du Centre

Le samedi : de 7 h 30 à 16 h, heure du Centre

Cette garantie énonce des droits contractuels spécifiques; les acheteurs au détail peuvent bénéficier d'autres droits légaux qui varient d'une province à l'autre.

(ENTRÉE EN VIGUEUR : 1^{er} août 2002)

À titre de protection en cas de vol ou de perte de ce produit, veuillez indiquer ci-dessous les renseignements demandés et **GARDER CETTE FEUILLE EN LIEU SÛR, AVEC VOS PAPIERS PERSONNELS.**

N° de modèle _____

Date d'achat _____

N° de série _____

Prix d'achat _____

(Indiqué à l'arrière de l'appareil)

Lieu d'achat _____



Sanyo Manufacturing Corp.
3333 Sanyo Road, Forrest City, AR 72335

